

УТВЕРЖДАЮ  
Зам. главного инженера

А. А. Котыло

БЕЛОРУССКО-РОССИЙСКОЕ СП ОАО "БРЕСТГАЗОАППАРАТ"

**ПЕРЕЧЕНЬ ЗАПАСНЫХ ЧАСТЕЙ  
ВСТРАИВАЕМОГО ЭЛЕКТРИЧЕСКОГО СТОЛА  
модели СВН3210**

СВН3210.00.0.000 ПЗЧ

Перечень запасных частей встраиваемого электрического стола мод. СВН3210  
для сервисного обслуживания даёт возможность правильно выбрать  
деталь согласно заводской нумерации

Республика Беларусь  
224016 г. Брест ул. Орджоникидзе, 22  
Отдел сервисного обслуживания: телефон (+375-162) 23-49-13  
тел./факс (+375-162) 20-68-01

Начальник ОСО

В.Н. Федоренко





Главный конструктор

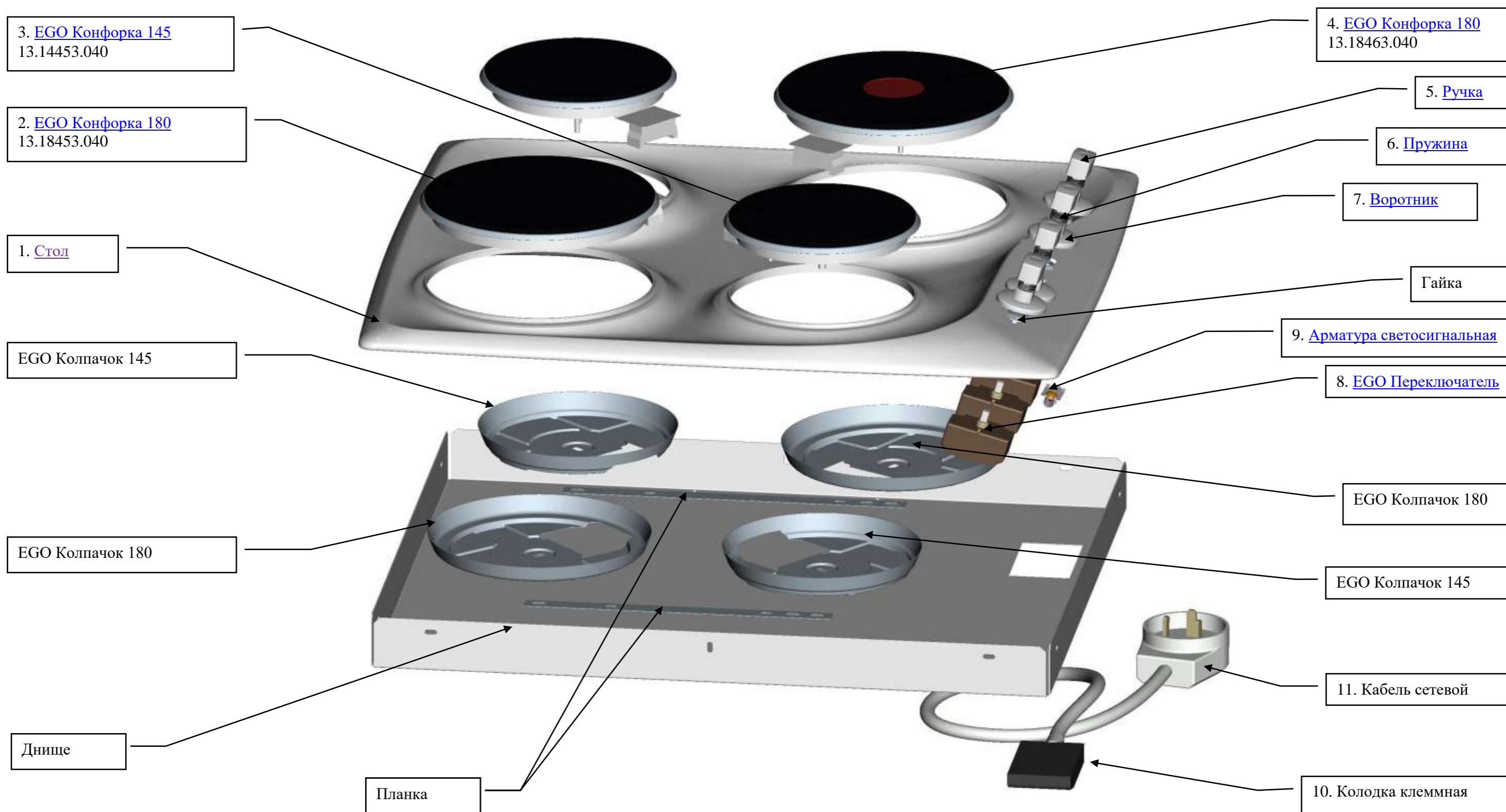



П. Г. Чирков





## Стол электрический встраиваемый модели СВН3210





## Перечень запасных частей встраиваемого электрического стола мод. СВН3210

№ п/п	Наименование	Обозначение	Количество на модель	Дата применения	Назначение	Изм.
			00			
1	<a href="#">Стол</a>	СВН3210.00.0.005-06	1		СВН3210.00.0.000	
		СВН3210.00.0.005-07			СВН3210.00.0.000 К17	
		СВН3210.00.0.005-08			СВН3210.00.0.000 К21	
		СВН3210.00.0.005-05			СВН3210.00.0.000 К30	
		СВН3210.00.0.005-11			СВН3210.00.0.000 К55	
		СВН3210.00.0.005-12			СВН3210.00.0.000 К81	
2	<a href="#">EGO Конфорка 180</a> (совместно с EGO Колпачок 180 (17.12002.000))	13.18453.040	1	до 11.01.2016	Подключается перемычками с наконечником типа DIN 46228 T2 В1-7 	
		13.18453.002		с 11.01.2016 до 01.12.2016		
		19.18453.002		с 01.12.2016		
	Конфорка 180/1500 (совместно с Колпачок Ноок-F180(A))	НР-F180	1		Допустимая замена. Подключается перемычками с наконечником типа DIN 46228 T2 В1-7 	
	Электроконфорка ЕКС-180 1500W 230V (совместно с EGO Колпачок 180 17.12002.000)	РИВШ.332243.014-01	1	до 11.01.2016	Допустимая замена. Подключается перемычками с наконечником типа DIN 46228 T2 В1-7 	
		РИВШ.332243.034-01		с 11.01.2016		
	EGO Конфорка 180 (совместно с EGO Колпачок 180 (17.12002.000))	19.18413.022	1		Допустимая замена. Подключается перемычками с наконечником типа DIN 46247 T3 6,3-1 	
Перемычка	СВН3210.35.0.000	1		Комплект перемычек с наконечником типа DIN 46228 T2 В1-7  для подключения:		
Перемычка	СВН3210.35.0.000-01	1				

№ п/п	Наименование	Обозначение	Количество на модель	Дата применения	Назначение	Изм.
			00			
	Перемычка	СВН3210.35.0.000-02	1		<ul style="list-style-type: none"> <li>• EGO Конфорка 180 (13.18453.040; 13.18453.002; 19.18453.002);</li> <li>• Конфорка 180/1500 (HP-F180);</li> <li>• Электроконфорка ЕКС-180 1500W 230V (РИВШ.332243.014-01; РИВШ.332243.034-01)</li> </ul>	
	Перемычка	СВН3210.35.0.000-03	1			
	Перемычка	СВН3210.35.0.000-04	1			
	Перемычка	СВН3210.35.0.000-05	1			
	Перемычка	СВН3210.35.0.000-06	1			
	Перемычка	СВН3210.35.0.000-07	1			
3	<a href="#">EGO Конфорка 145</a> (совместно с EGO Колпачок 145 (17.12001.000))	13.14453.040	2	до 11.01.2016	Подключается перемычками с наконечником типа DIN 46228 T2 В1-7 	
		13.14453.002		с 11.01.2016 до 01.12.2016		
		19.14453.002		с 01.12.2016		
	Конфорка 145/1000 (совместно с Колпачок Hook-F145(A))	HP-F145	2		Допустимая замена. Подключается перемычками с наконечником типа DIN 46228 T2 В1-7 	
	Электроконфорка ЕКС-145 1000W 230V (совместно с EGO Колпачок 145 17.12001.000)	РИВШ.332243.013-01	2	до 11.01.2016	Допустимая замена. Подключается перемычками с наконечником типа DIN 46228 T2 В1-7 	
		РИВШ.332243.033-01		с 11.01.2016		
	EGO Конфорка 145 (совместно с EGO Колпачок 145 17.12001.000)	19.14413.022	2		Допустимая замена. Подключается перемычками с наконечником типа DIN 46247 T3 6,3-1 	
Перемычка	СВН3210.35.0.000	2		Комплект перемычек с наконечником		

№ п/п	Наименование	Обозначение	Количество на модель	Дата применения	Назначение	Изм.
			00			
	Перемычка	СВН3210.35.0.000-01	2		типа DIN 46228 T2 B1-7  для подключения: • EGO Конфорка 145 (13.14453.040; 13.14453.002; 19.14453.002); • Конфорка 145/1000 (HP-F145); • Электроконфорка ЕКС-145 1000W 230V (РИВШ.332243.013-01; РИВШ.332243.033-01)	
	Перемычка	СВН3210.35.0.000-02	2			
	Перемычка	СВН3210.35.0.000-03	2			
	Перемычка	СВН3210.35.0.000-04	2			
	Перемычка	СВН3210.35.0.000-05	2			
	Перемычка	СВН3210.35.0.000-06	2			
	Перемычка	СВН3210.35.0.000-07	2			
4	<a href="#">EGO Конфорка 180</a> (совместно с EGO Колпачок 180 17.12002.000)	13.18463.040	1	до 01.12.2016	Подключается перемычками с наконечником типа DIN 46228 T2 B1-7 	
		19.18463.040		с 01.12.2016		
	Конфорка 180/2000 (совместно с Колпачок Hook-F180(A))	HP-F180A	1		Допустимая замена. Подключается перемычками с наконечником типа DIN 46228 T2 B1-7 	
	Электроконфорка ЕКС-180 2000W 230V (совместно с EGO Колпачок 180 17.12002.000)	РИВШ.332243.015-01	1		Допустимая замена. Подключается перемычками с наконечником типа DIN 46228 T2 B1-7 	
	EGO Конфорка 180 (совместно с EGO Колпачок 180 17.12002.000)	19.18483.002	1		Допустимая замена. Подключается перемычками с наконечником типа DIN 46247 T3 6,3-1 	
	Перемычка	СВН3210.34.0.000	1		Комплект перемычек с наконечником	

№ п/п	Наименование	Обозначение	Количество на модель	Дата применения	Назначение	Изм.	
			00				
	Переключатель	СВН3210.34.0.000-01	1		типа DIN 46228 Т2 В1-7  для подключения: • EGO Конфорка 145 (13.18463.040; 19.18463.040); • Конфорка 180/2000 (HP-F180A); • Электроконфорка ЕКС-180 2000W 230V (РИБШ.332243.015-01)		
	Переключатель	СВН3210.34.0.000-02	1				
	Переключатель	СВН3210.34.0.000-03	1				
	Переключатель	СВН3210.34.0.000-04	1			Комплект переключателей с наконечником типа DIN 46247 Т3 6,3-1  для подключения EGO Конфорка 180 (19.18483.002)	
	Переключатель	СВН3210.34.0.000-05	1				
	Переключатель	СВН3210.34.0.000-06	1				
	Переключатель	СВН3210.34.0.000-07	1				
5	<a href="#">Ручка</a>	СВН2230.07.0.000	4		СВН3210.00.0.000		
		СВН2230.07.0.000-02			СВН3210.00.0.000 К17		
		СВН2230.07.0.000-01			СВН3210.00.0.000 К21		
		СВН2230.07.0.000-03			СВН3210.00.0.000 К30		
		СВН2230.07.0.000-12			СВН3210.00.0.000 К30 доп. замена		
		СВН2230.07.0.000-17			СВН3210.00.0.000 К81		
		KN06C			СВН3210.00.0.000 К55		
6	<a href="#">Пружина</a>	СВН2230.00.0.071	4				
7	<a href="#">Воротник</a>	СВН2230.00.0.072	4		СВН3210.00.0.000		
		СВН2230.00.0.072-02			СВН3210.00.0.000 К17		
		СВН2230.00.0.072-01			СВН3210.00.0.000 К21		

№ п/п	Наименование	Обозначение	Количество на модель	Дата применения	Назначение	Изм.
			00			
		СВН2230.00.0.072-03			СВН3210.00.0.000 К30	
		СВН2230.00.0.072-04			СВН3210.00.0.000 К30 Допустимая замена	
		СВН2230.00.0.072-06			СВН3210.00.0.000 К81	
8	<a href="#">EGO Переключатель</a>	41.32723.010	4			
9	<a href="#">Арматура светосигнальная</a>	СВН3210.50.0.000	1			
10	<a href="#">Колодка клеммная</a>	KADO K 1/6 R5 FZ2 3VL4+5 S Q00	1		Допустимая замена	
		SL 310-1				
11	<a href="#">Кабель сетевой</a>	6140.72.0.000 Совместно с Розеткой РА32-255 УХЛ4 ТУ3464-018-11406076-04	1			
		6140.72.0.000-02 Совместно с Розеткой штепсельной РА32-030 ТУ РБ 200278355.120-2002	1		Допустимая замена	
		Вилка с кабелем В 32-505-250-60227 IEC 53 3x2,50-1,7-1-1-В 101(P) RoHS ТУ ВУ 200194876.010-2014	1		Допустимая замена Примечание: Вилка с кабелем комплектуется розеткой	

№ п/п	Наименование	Обозначение	Количество на модель	Дата применения	Назначение	Изм.
			00			
		Вилка с кабелем В 32-030-250-60227 IEC 53 3x2,50-1,7-1-1-В 103(P) RoHS ТУ ВУ 200194876.010-2014	1		Допустимая замена Примечание: Вилка с кабелем комплектуется розеткой	
		Вилка штепсельная В 32-030-250-60227 IEC 53 3x2,5-1,8-Б2-1-1 ТУ ВУ 200278355.120-2002 Совместно с Розеткой штепсельной РА32-030 ТУ РБ 200278355.120-2002	1		Допустимая замена	

## Примечания

1. Графа "Дата применения " заполняется только для вновь примененных и замененных позиций.
2. Для просмотра рисунка детали удерживайте **Ctrl** и нажмите левую клавишу мыши.
3. [Инструкция по замене.](#)



[Стол СВН3210.00.0.005](#)

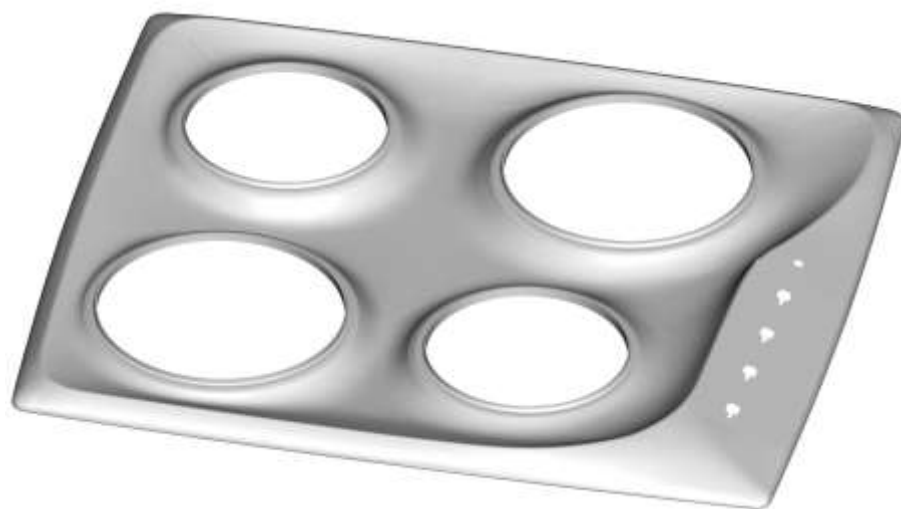

[Начало раздела](#)

[EGO Конфорка 180 19.18453.002](#)



[Начало раздела](#)

[EGO Конфорка 145 19.14453.002](#)

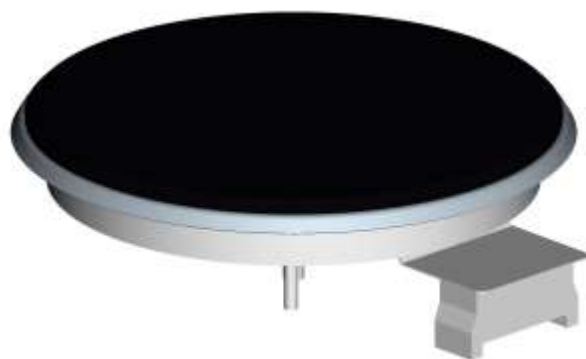

[Начало раздела](#)

[EGO Конфорка 180 19.18463.040](#)



[Начало раздела](#)

Ручка

СВН2230.07.0.000

KN06C



Начало раздела

Пружина СВН2230.00.0.071



Начало раздела

Воротник СВН2230.00.0.072



Начало раздела

ЕГО Переключатель 41.32723.010

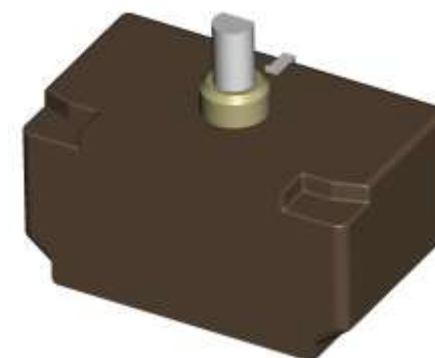

Начало раздела

[Арматура светосигнальная СВН3210.50.0.000](#)

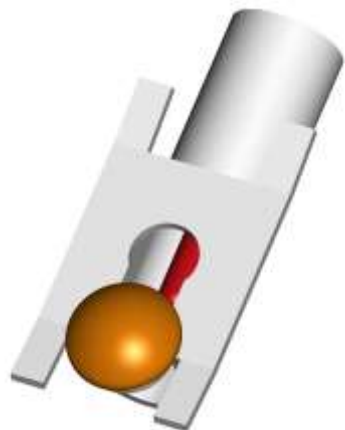

[Начало раздела](#)

Колодка клеммная



[Начало раздела](#)

[Кабель сетевой](#)



[Начало раздела](#)