

УТВЕРЖДАЮ
Зам. главного инженера
по техническому развитию

А. А. Котыло

СП ОАО "Брестгазоаппарат"

**ПЕРЕЧЕНЬ ЗАПАСНЫХ ЧАСТЕЙ
ЭЛЕКТРОПЛИТ БЫТОВЫХ
моделей 2140 и 2160**

2140.00.0.000 ПЗЧ

Перечень запасных частей электроплит бытовых мод. 2140 и 2160
для сервисного обслуживания даёт возможность правильно выбирать
и обозначать деталь согласно заводской нумерации

Согласовано: начальник ОСО
В.Н. Федоренко

главный конструктор
П. Г. Чирков

г. Брест

Электроплита бытовая 2140

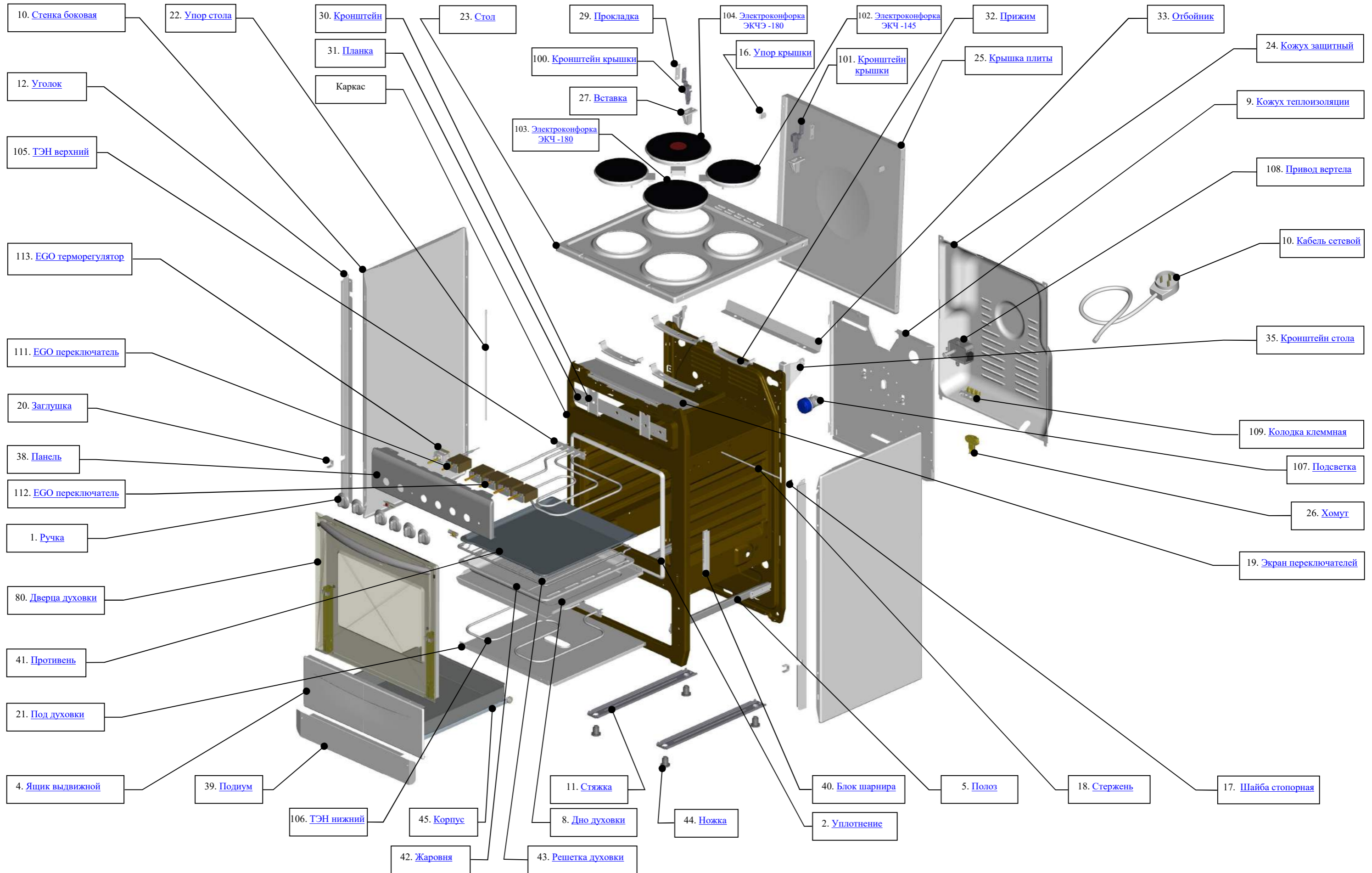









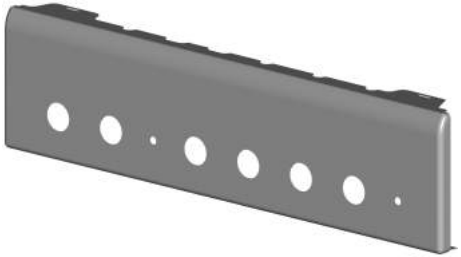









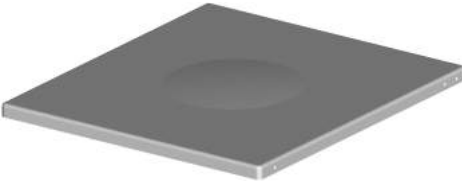

п/п	Наименование	Обозначение	Количество на модель			Дата применения	Назначение	Изм.
			2140		2160			
			-00	-03	-00			
1	Ручка	ДА122.08.2.000	6	6	6			
		ДА122.08.2.000-02	6	-	6		Для К19	
	Зажим	1457-06.002А	6	6	6		Деталь ручки крана	
2	Уплотнение	1202.04.0.000-01	1	1	1			
3	Панель нижняя	3200.06.1.000-01	-	1	-			
4	Ящик выдвижной	3200.06.0.000	1	-	1			
		3200.06.0.000-01	1	-	1		Для К19	
5	Полоз	3100.48.0.000	1	-	1			
		3100.48.0.000-01	1	-	1			
6	Поддон	300.00.0.050-01	-	1	-			
7	Кронштейн	300.00.0.051	-	2	-			
8	Дно духовки	300.00.0.055А-01	1	1	1			
9	Кожух теплоизоляции	2142.00.0.005-01	1	1	1			
10	Стенка боковая	300.00.0.082А	2	2	2			
		300.00.0.082А-05	2	-	2		Для К19	
11	Стяжка	3100.00.0.086	2	2	2			
12	Уголок	3200.00.0.013	1	1	1			
		3200.00.0.013-01	1	1	1			
		3200.00.0.013-02	1	-	1		Для К19	
		3200.00.0.013-03	1	-	1			
13	Гайка пружинная	1445-00.042	10	10	10			
14	Гайка пластмассовая	1445-00.043	-	4	-			
15	Зажим термостата	1445-00.045А	1	1	1			
16	Упор крышки	1445-37.002	2	2	-			
		1445-37.002-01	2	-	-		Для К19	

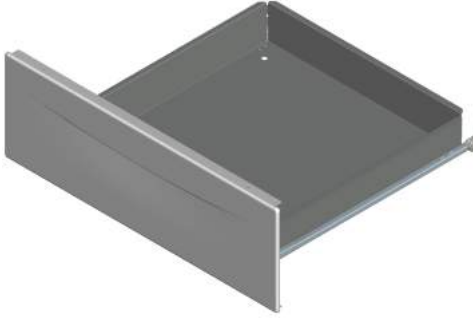
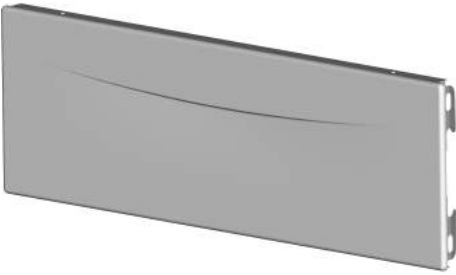

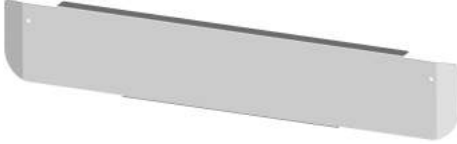
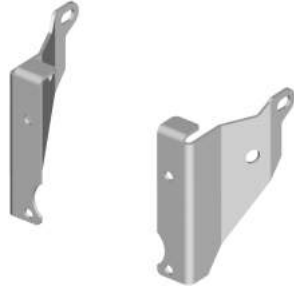
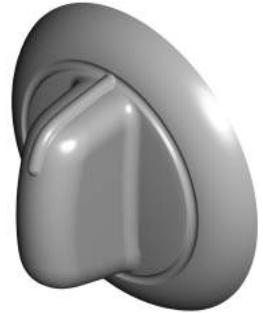

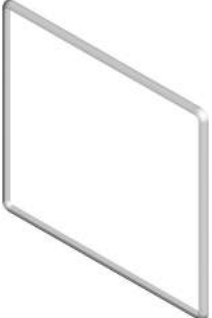
п/п	Наименование	Обозначение	Количество на модель			Дата применения	Назначение	Изм.
			2140		2160			
			-00	-03	-00			
17	Шайба стопорная	1457-00.012	2	2	2		Крепление стержня	
18	Стержень	1457-00.015-01	2	2	2			
19	Экран переключателей	2140.00.0.080	1	1	-			
20	Заглушка	3200.00.0.023	2	2	2			
		3200.00.0.023-02	2	-	2		Для К19	
21	Под духовки	2040.00.0.054	1	1	1			
22	Упор стола	2040.00.0.088	1	1	1			
23	Стол	2040.00.0.112А	1	1	-			
		2040.00.0.112А-02	1	-	-		Для К19	
		2040.00.0.112А-04	-	1	-		Для К80	
24	Кожух защитный	2142.00.0.108-01	1	1	1			
25	Крышка плиты	2040.00.0.117	1	1	-			
		2040.00.0.117-02	1	1	-		Допустимая замена	
		2040.00.0.117-01	1	-	-		Для К19	
		2040.00.0.117-03	1	-	-		Допустимая замена для К19	
26	Хомут	1140.00.0.030	1	1	1			
27	Вставка	2040.00.0.144	2	2	-			
		2040.00.0.144-01	2	-	-		Для К19	
28	Втулка овальная	2040.00.0.145	1	1	1			
29	Прокладка	2040.00.0.146	2	2	-			
30	Кронштейн	2040.00.0.089	2	2	2			
31	Планка	2040.00.0.148А	1	1	1			
32	Прижим	2040.00.0.150	2	2	-			
		2040.00.0.150-01	2	2	-			

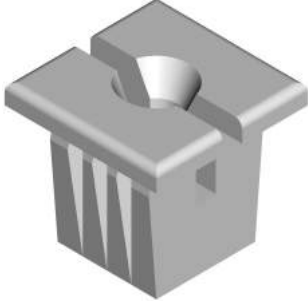

П/П	Наименование	Обозначение	Количество на модель			Дата применения	Назначение	Изм.
			2140		2160			
			-00	-03	-00			
33	Отбойник	2040.00.0.152	1	1	-			
		2060.00.0.152	-	-	1			
34	Втулка	2040.00.0.153	1	1	1			
35	Кронштейн стола	2060.00.0.158	1	1	1			
		2060.00.0.158-01	1	1	1			
		2060.00.0.158-02	1	1	1		Для К19	
		2060.00.0.158-03	1	1	1			
36	Вкладыш	2040.00.0.160	2	2	-			
37	Шайба декоративная	2040.00.0.162	4	4	-			
		2040.00.0.162-01	4	-	-		Для К19	
38	Панель	2140.00.0.106	1	-	-			
		2140.00.0.106-06	-	1	-			
		2140.00.0.106-12	-	-	1			
		2140.00.0.106-26	-	1	-		Для К80	
		2140.00.0.106-27	1	-	-		Для К19	
		2140.00.0.106-28	-	-	1		Для К19	
39	Подиум	3100.00.0.001	1	1	1			
		3100.00.0.001-01	1	-	1		Для К19	
40	Блок шарнира	ИСГК.АБ.00.00.006	2	2	2			
		40-28-1С-55/65	2	2	2		Допустимая замена	
		1200.00.0.200	2	2	2		Допустимая замена	
41	Противень	3100.00.0.057	1	1	1			
		300.00.0.057	1	1	1		Допустимая замена	
42	Жаровня	300.00.0.056А	1	1	1			
43	Решетка духовки	3100.07.0.000	1	1	1			

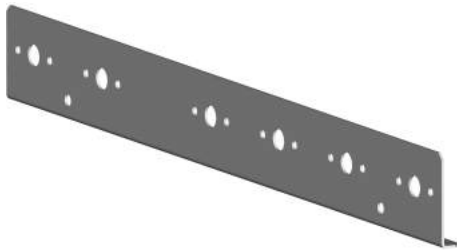
П/П	Наименование	Обозначение	Количество на модель			Дата применения	Назначение	Изм.
			2140		2160			
			-00	-03	-00			
44	Ножка	300.00.0.087А	4	4	4			
45	Корпус	ВРЕИ.301119.002	1	-	1		Деталь ящика выдвижного	
		400BNZ-03	1	-	1		Допустимая замена	
		400.16-С-03	1	-	1		Допустимая замена	
46	Корпус	ВРЕИ.301119.003	1	-	1		Деталь ящика выдвижного	
		400BNZ-01	1	-	1		Допустимая замена	
		400.16-С-01	1	-	1		Допустимая замена	

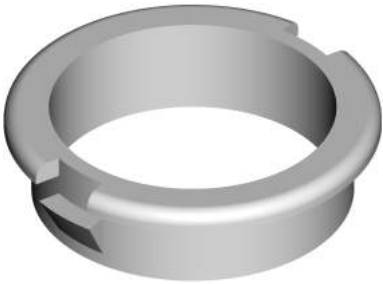
<p>Панель</p>  <p>Начало раздела</p>	<p>Стол</p>  <p>Начало раздела</p>	<p>Стенка боковая</p>  <p>Начало раздела</p>	<p>Уголок</p> <p>3200.00.0.013-01 3200.00.0.013</p>  <p>Начало раздела</p>
<p>Заглушка</p>  <p>Начало раздела</p>	<p>Решетка духовки</p>  <p>Начало раздела</p>	<p>Противень</p>  <p>Начало раздела</p>	<p>Жаровня</p>  <p>Начало раздела</p>
<p>Дно духовки</p>  <p>Начало раздела</p>	<p>Под духовки</p>  <p>Начало раздела</p>	<p>Крышка плиты</p>  <p>Начало раздела</p>	<p>Поддон</p>  <p>Начало раздела</p>

<p>Ящик выдвижной</p>  <p>Начало раздела</p>	<p>Панель нижняя</p>  <p>Начало раздела</p>	<p>Корпус</p> <p>ВРЕИ.301119.003 ВРЕИ.301119.002</p>  <p>Начало раздела</p>	<p>Полоз</p> <p>3100.48.0.000 3100.48.0.000-01</p>  <p>Начало раздела</p>
<p>Подиум</p>  <p>Начало раздела</p>	<p>Кронштейн стола</p> <p>2060.00.0.158-01 2060.00.0.158</p>  <p>Начало раздела</p>	<p>Ручка</p>  <p>Начало раздела</p>	<p>Зажим</p>  <p>Начало раздела</p>
<p>Уплотнение</p>  <p>Начало раздела</p>	<p>Кронштейн</p>  <p>Начало раздела</p>	<p>Гайка пластмассовая</p>  <p>Начало раздела</p>	<p>Упор крышки</p>  <p>Начало раздела</p>

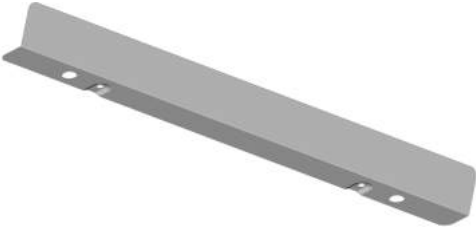
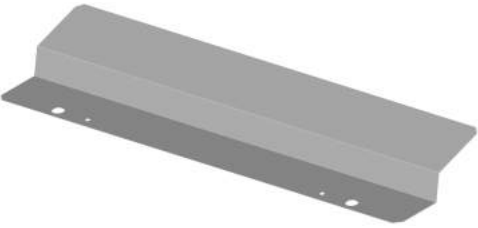
<p>Гайка пружинная</p>  <p>Начало раздела</p>	<p>Прижим</p>  <p>Начало раздела</p>	<p>Планка</p>  <p>Начало раздела</p>	<p>Кронштейн</p>  <p>Начало раздела</p>
<p>Втулка</p>  <p>Начало раздела</p>	<p>Втулка овальная</p>  <p>Начало раздела</p>	<p>Ножка</p>  <p>Начало раздела</p>	<p>Зажим термостата</p>  <p>Начало раздела</p>
<p>Блок шарнира</p>  <p>Начало раздела</p>	<p>Шайба стопорная</p>  <p>Начало раздела</p>	<p>Стержень</p>  <p>Начало раздела</p>	<p>Экран переключателей</p>  <p>Начало раздела</p>

<p>Вставка</p>  <p>Начало раздела</p>	<p>Отбойник</p>  <p>Начало раздела</p>	<p>Отбойник</p>  <p>Начало раздела</p>	<p>Вкладыш</p>  <p>Начало раздела</p>
<p>Шайба декоративная</p>  <p>Начало раздела</p>			

Стол стеклокерамический 2160.50.0.000

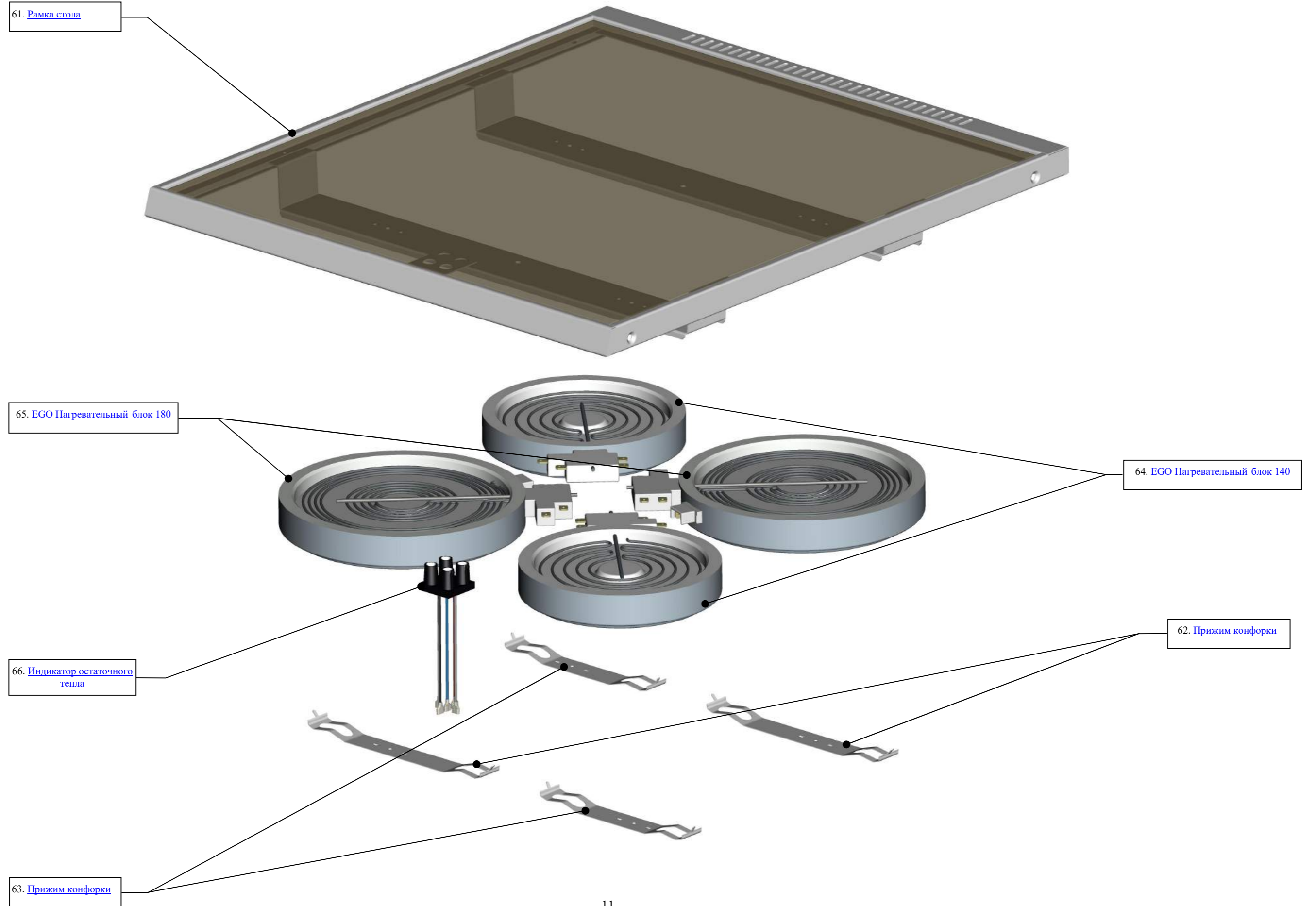



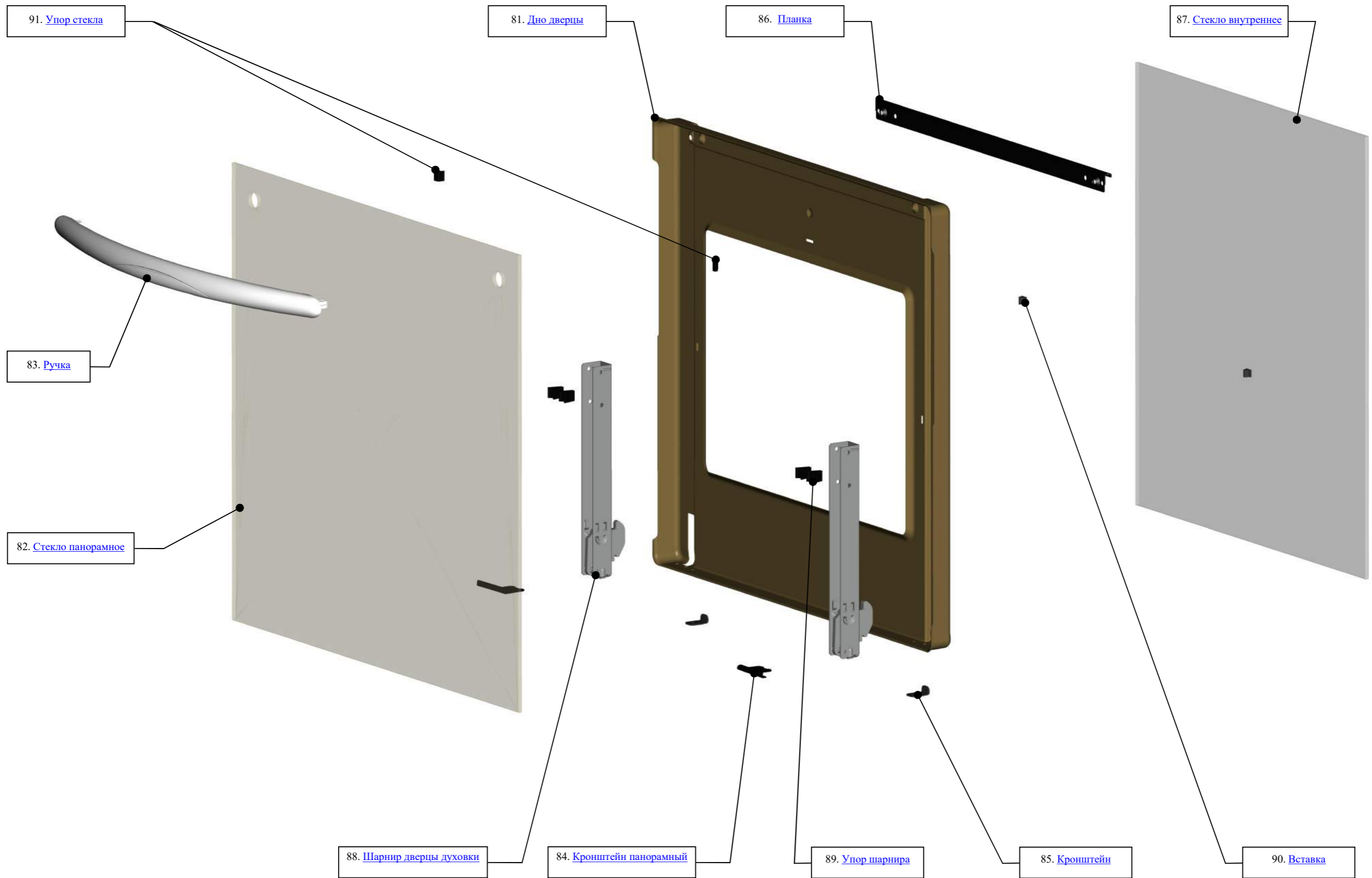



П/П	Наименование	Обозначение	Количество на модель			Дата применения	Назначение	Изм.
			2140		2160			
			-00	-03	-00			
60	Стол стеклокерамический	2160.50.0.000	-	-	1			
		2160.50.0.000-01	-	-	1		Для К19	
61	Рамка стола	2160.55.1.000	-	-	1			
		2160.55.1.000-01	-	-	1		Для К19	
62	Прижим конфорки	1160.00.0.020	-	-	2			
63	Прижим конфорки	1160.00.0.020-01	-	-	2			
64	EGO Нагревательный блок 140 7-ми тактный	10.74431.004	-	-	2			
	ЕКА нагревательный блок серия-07	1650734812	-	-	2		Допустимая замена	
65	EGO Нагревательный блок 180 7-ми тактный	10.78431.004	-	-	2			
	ЕКА нагревательный блок серия-07	2000734812	-	-	2		Допустимая замена	
66	Индикатор остаточного тепла	1550.560.418.00000	-	-	1			
		WCR1/14	-	-	1		Допустимая замена	

Дверца духовки

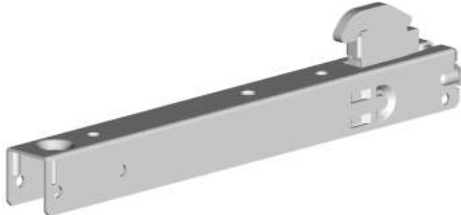
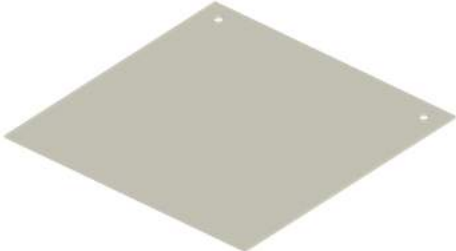
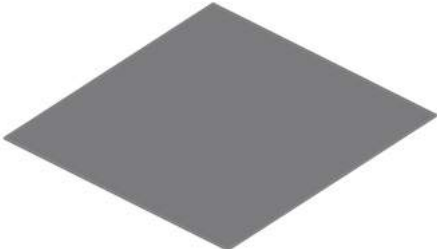
П/П	Наименование	Обозначение	Количество на модель			Дата применения	Назначение	Изм.
			2140		2160			
			-00	-03	-00			
80	Дверца духовки	3200.15.0.000	1	1	-			
		3200.15.0.000-19	-	-	1			
		3200.15.0.000-15	1	-	-		Для К19	
		3200.15.0.000-20	-	-	1		Для К19	
81	Дно дверцы	3200.15.0.001	1	1	1			
82	Стекло панорамное	3200.15.2.000-01	1	1	-			
		3200.15.2.000	-	-	1		и для К19	
		3200.15.2.000-02	1	-	-		Для К19	
83	Ручка	3100.11.0.003	1	1	1			
		3100.11.0.003-02	1	-	1		Для К19	
84	Кронштейн панорамный	3200.15.0.010	1	1	-			
		3200.15.0.010-03	1	1	-			
		3200.15.0.010-01	-	-	1			
		3200.15.0.010-04	-	-	1			
		3200.15.0.010-02	1	-	1		Для К19	
		3200.15.0.010-05	1	-	1			
85	Кронштейн	3200.15.0.006	2	2	2			
86	Планка	3200.15.0.014	1	1	1			

П/П	Наименование	Обозначение	Количество на модель			Дата применения	Назначение	Изм.
			2140		2160			
			-00	-03	-00			
87	Стекло внутреннее	3200.15.0.004-01	1	1	1			
		3200.15.0.004-04	1	-	1		Для К19	
88	Шарнир дверки духовки	ИСГК.АБ.00.00.000	2	2	2			
	Шарнир радиальный	С010300217	2	2	2		Допустимая замена	
	Шарнир радиальный	40-28-1-55	2	2	2		Допустимая замена	
89	Упор шарнира	3200.15.0.012	4	4	4			
90	Вставка	3200.15.0.011	2	2	2			
91	Упор стекла	1200.18.0.003	2	2	2			

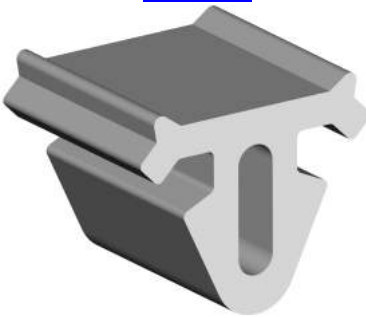
<p>Дно дверцы</p>  <p>Начало раздела</p>	<p>Ручка</p>  <p>Начало раздела</p>	<p>Планка</p>  <p>Начало раздела</p>	<p>Шарнир дверцы духовки</p>  <p>Начало раздела</p>
<p>Стекло панорамное</p>  <p>Начало раздела</p>	<p>Стекло внутреннее</p>  <p>Начало раздела</p>	<p>Кронштейн панорамный</p> <p>3200.15.0.010-03 3200.15.0.010-00</p>  <p>Начало раздела</p>	<p>Кронштейн</p>  <p>Начало раздела</p>
<p>Упор стекла</p>  <p>Начало раздела</p>	<p>Упор шарнира</p>  <p>Начало раздела</p>	<p>Вставка</p>  <p>Начало раздела</p>	

п/п	Наименование	Обозначение	Количество на модель			Дата применения	Назначение	Изм.
			2140		2160			
			-00	-03	-00			
100	Кронштейн крышки 302 LI HTI	23284	1	1	-			
	Кронштейн левый	ВРЕИ.304261.032	1	1	-		Допустимая замена	
101	Кронштейн крышки 303 RE HTI	23285	1	1	-			
	Кронштейн правый	ВРЕИ.304261.031	1	1	-		Допустимая замена	
102	Электроконфорка ЭКЧ -145- 1/230-1-Л ТУ РБ 200050520.011- 2003	27153	2	2	-			
	EGO Конфорка 145	13.14453.040	2	2	-		Допустимая замена	
	Электроконфорка ЭКЧ -145- 1/220 ГОСТ14163-88	27165	-	1	-		Допустимая замена для К80	
	Ободок 145	00012.133.01						
	ЕИКА Конфорка 145/1000	BN14421070-1000	2	2	-		Допустимая замена	
103	Электроконфорка ЭКЧ -180- 1,5/230-1-Л ТУ РБ 200050520.011-2003	27154	1	1	-			
	EGO Конфорка 180	13.18453.040	1	1	-		Допустимая замена	
	Электроконфорка ЭКЧ -180- 1,5/220 ГОСТ14163-88	1000112	-	2	-		Допустимая замена для К80	
	Ободок 180	00012.134.01						
	ЕИКА Конфорка 180/1500	BN18421070-1500	1	1	-		Допустимая замена	
104	Электроконфорка ЭКЧЭ -180- 2/230-1-Л ТУ РБ 200050520.011- 2003	27161	1	1	-			
	EGO Конфорка 180	13.18463.040	1	1	-		Допустимая замена	
	ЕИКА Конфорка 180/2000	BR18421170-2000	1	1	-		Допустимая замена	
	Электроконфорка ЭКЧ -180- 1,5/230-1-Л ТУ РБ 200050520.011-2003	27154	-	1	-		Для К80	

п/п	Наименование	Обозначение	Количество на модель			Дата применения	Назначение	Изм.
			2140		2160			
			-00	-03	-00			
105	SELFA ТЭН верхний и гриль 800W+1200W	40.211	1	1	1			
	BACKER ТЭН верхний и гриль	3542	1	1	1		Допустимая замена	
	KANETA ТЭН верхний и гриль	B1	1	1	1		Допустимая замена	
	ТЕРМИК Верх и гриль 800W+1200W	10.508	1	1	1		Допустимая замена	
	SELFA ТЭН верхний 800W	21.101.2	-	1			Для К80	
	ТЕРМИК Верх 800W	10.503	-	1	-		Допустимая замена для К80	
106	SELFA ТЭН нижний	01.014	1	1	1			
	BACKER ТЭН нижний	3545	1	1	1		Допустимая замена	
	KANETA ТЭН нижний	B3	1	1	1		Допустимая замена	
	ТЕРМИК ТЭН нижний 1200W	10.500	1	1	1		Допустимая замена	
107	Подсветка	PLO-0106-42H	1	1	1			
		LF141R129	1	1	1		Допустимая замена	
	Vossloh-Schwabe подсветка E14 51212	536633.02	1	1	1		Допустимая замена	
108	Привод вертела	ЭПВМ (кл.Н) ТУ РБ 400058578.016- 2003	1	-	1			
		49TYJ-E-II	1	-	1		Допустимая замена	
		20FMTS10300	1	-	1		Допустимая замена	
109	Колодка клеммная КЗК-40 ТУ РБ 200194876.002-2004	31227	1	1	1			
	Колодка распределительная КЗР-40 ТУ ВУ 200211944.011-2008	1000309	1	1	1		Допустимая замена	

П/П	Наименование	Обозначение	Количество на модель			Дата применения	Назначение	Изм.
			2140		2160			
			-00	-03	-00			
110	Кабель сетевой	6140.72.0.000	1	1	1			
		6140.72.0.000-01	1	1	1		Допустимая замена	
111	ЕГО переключатель	46.25866.509	1	1	1			
	Переключатель мощности ПМК 500-2 ТАФЛ.642391.001 ТУ	13061	1	1	1		Допустимая замена	
112	ЕГО переключатель	46.27266.508	4	4	4			
	Переключатель мощности ПМК 500-1 ТАФЛ.642391.001 ТУ	13060	4	4	4		Допустимая замена	
113	ЕГО терморегулятор	55.17052.160	1	1	1			
114	Вертел	3100.01.2.000-02	1	-	1		Комплект	
	Вилка	3100.01.0.004	2	-	2			
	Винт стопорный	3100.01.0.005	2	-	2			
	Ручка	3100.01.0.009	1	-	1			
	Вертел	RO-02	1	-	1		Допустимая замена	
	Вертел	BR-02	1	-	1		Допустимая замена	

<p>EGO переключатель</p>  <p>Начало раздела</p>	<p>EGO терморегулятор</p>  <p>Начало раздела</p>	<p>Вертел</p>  <p>Начало раздела</p>	<p>Кабель сетевой</p>  <p>Начало раздела</p>
<p>Подсветка</p>  <p>Начало раздела</p>	<p>Привод вертела</p>  <p>Начало раздела</p>	<p>Колодка клеммная</p>  <p>Начало раздела</p>	<p>Электроконфорка</p>  <p>Начало раздела</p>
<p>ТЭН верхний</p>  <p>Начало раздела</p>	<p>ТЭН нижний</p>  <p>Начало раздела</p>	<p>Кронштейн крышки 302 Li 303 RE</p>  <p>Начало раздела</p>	