

УТВЕРЖДАЮ
Зам. главного инженера
по техническому развитию

А. А. Котыло

СП ОАО "Брестгазоаппарат"

**ПЕРЕЧЕНЬ ЗАПАСНЫХ ЧАСТЕЙ ПЛИТ ГАЗОВЫХ
БЫТОВЫХ ЧЕТЫРЕХГОРЕЛОЧНЫХ
моделей 1300, 1500 и ПЛИТЫ ГАЗОЭЛЕКТРИЧЕСКОЙ
БЫТОВОЙ модели 1502**

1500.00.0.000 ПЗЧ

Перечень запасных частей плит газовых бытовых четырехгорелочных мод. 1300, 1500 и плиты газозлектрической бытовой мод. 1502 для сервисного обслуживания даёт возможность правильно выбирать и обозначать деталь согласно заводской нумерации

Согласовано: начальник ОСО
В.Н. Федоренко

главный конструктор
П. Г. Чирков

г. Брест

Плита газовая бытовая 1500

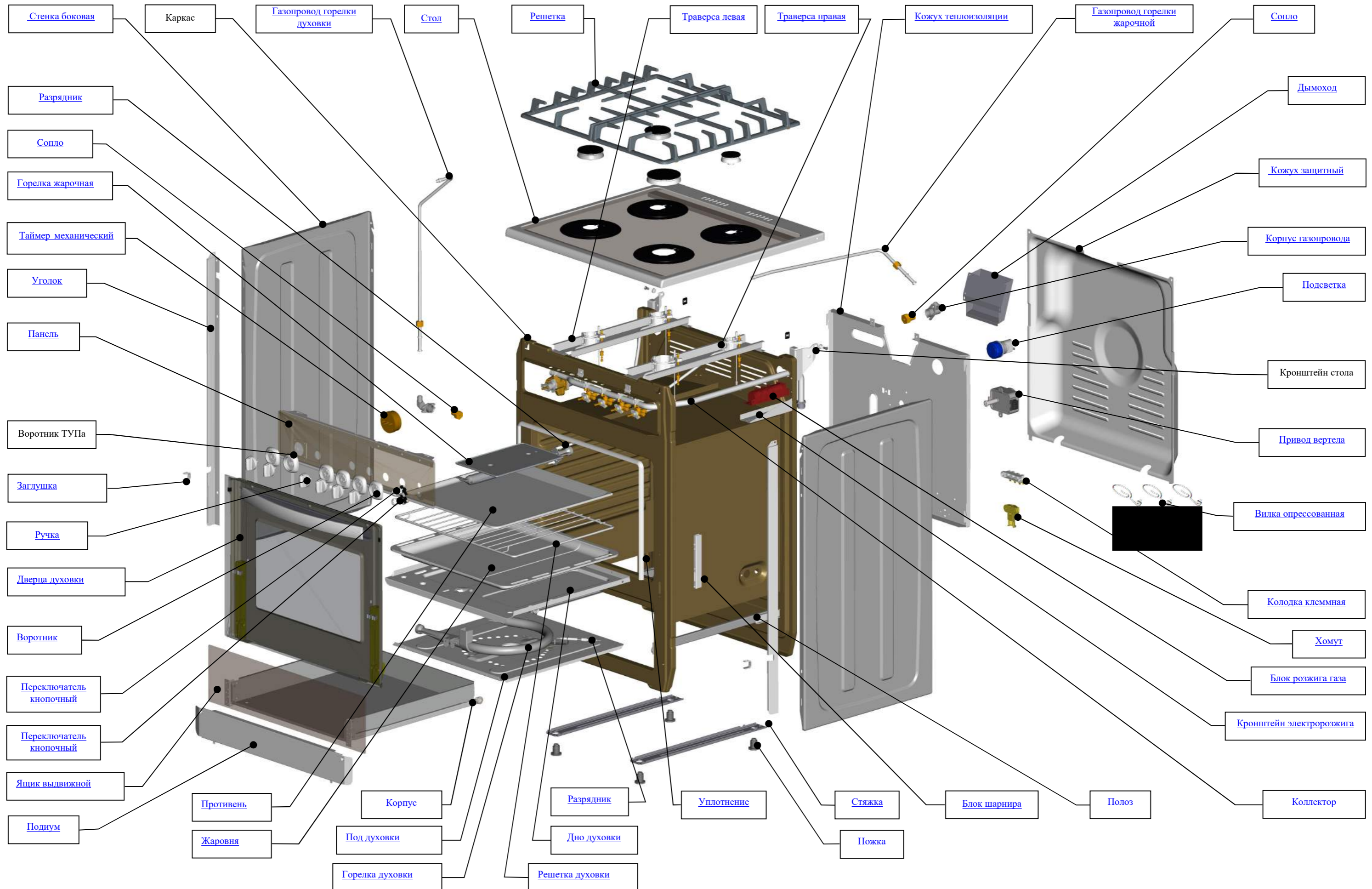

п/п	Наименование	Обозначение	Количество на модель	Дата применения	Назначение	Изм.
			Сборка плит модификации 1500 К33 Д02 Д06 (с безопасностью горелок стола) 19 марта 2012 – 4 шт. 20 марта 2012 – 393 шт. 21 марта 2012 – 400 шт. 21 мая 2012 года – 80 шт.		Д10 – плиты с терморегулятором ГЛИУ 371.00.00-01 с 01.03.2013 г. Д06 – плиты с терморегулятором Copreci с 14.02.2009 г. Д05 – плиты с терморегулятором Sabaf до 14.02.2009 г. Д01 – плиты с горелками SomiPress до 01.05.2012 г. Д02 – плиты с горелками Gefest 5 с 11.09.2012 г. – 1502 с 01.10.2012 г. – 1500	
			В сентябре 2009 года сборка плит 1500 К18 и К20 (с четырьмя профильными решетками) Д01			
	Ручка	1500.03.0.000	6		00	
		1500.03.0.000-02	6		К19	
		1500.03.0.000-01	6		К32, К33	
	Зажим	1457-06.002А	6		Деталь ручки	
	Горелка жарочная	1100.34.0.000	1			
	Горелка духовки	1100.33.0.000	1			
	Дымоход	1100.40.0.000	1			
		1100.40.0.000-01	1		Допустимая замена	
	Полоз	1100.60.0.000	1			
		1100.60.0.000-01	1			
	Панель	1500.14.0.000-08	1	с 01.09.2013 изв.00394	00 Д06, Д10	
		1500.14.0.000-09	1		К19 Д06, Д10	
		1500.14.0.000-10	1		К32 Д06, Д10	
		1500.14.0.000-13	1		К33 Д06, Д10	
	Панель	1500.04.0.000-08	1	до 01.09.2013	00 Д06, Д10	
		1500.04.0.000-09	1		К19 Д06, Д10	
		1500.04.0.000-10	1		К32 Д06, Д10	
		1500.04.0.000-13	1		К33 Д06, Д10	
		1500.04.0.000-99	1	с 01.03.2013 до 01.06.2013	К92 Д06, Д10	
	Панель	1300.01.0.000-03	1	до 01.10.2008	00	
		1300.01.0.000-04	1		К19	









П/П	Наименование	Обозначение	Количество на модель	Дата применения	Назначение	Изм.
			Сборка плит модификации 1500 К33 Д02 Д06 (с безопасностью горелок стола) 19 марта 2012 – 4 шт. 20 марта 2012 – 393 шт. 21 марта 2012 – 400 шт. 21 мая 2012 года – 80 шт.		Д10 – плиты с терморегулятором ГЛИУ 371.00.00-01 с 01.03.2013 г. Д06 – плиты с терморегулятором Copreci с 14.02.2009 г. Д05 – плиты с терморегулятором Sabaf до 14.02.2009 г. Д01 – плиты с горелками SomiPress до 01.05.2012 г. Д02 – плиты с горелками Gefest 5 с 11.09.2012 г. – 1502 с 01.10.2012 г. – 1500	
		1300.01.0.000-06	1		К32	
	Панель	1300.01.0.000-11	1	с 01.10.2008 до 18.02.2009	К19	
		1300.01.0.000-13	1		К32	
	<u>Ящик выдвижной</u> панель ящика: 155*598 мм	1300.08.0.000	1	с 01.10.2008	00	
		1300.08.0.000-01	1		К19	
		1300.08.0.000-05	1		К32	
		1300.08.0.000-07	1		К33	
		1300.08.0.000-02	1	с 01.09.2007 до 01.10.2008	К32	
		Ящик выдвижной с панелью нижней 1300.08.1.001-99	1	с 01.03.2013 до 01.06.2013	К92 (в случае заказа указывать как в обозначении)	
	<u>Ящик выдвижной</u> панель ящика: 147*598 мм	1300.10.0.000-02	1	до 01.09.2007	К3 зеркальный коричневый	
		1300.10.0.000-03	1		00 ч/б мрамор	
		1300.10.0.000-04	1		К19 коричневый мрамор	
		1300.10.0.000-05	1		К32 черная (полоса 95 мм)	
	<u>Уплотнение</u>	1467-04.000А-02	1			
	<u>Уголок</u>	3200.00.0.013	1			
		3200.00.0.013-01	1			
		3200.00.0.013-02	1		К19	
		3200.00.0.013-03	1			
		3200.00.0.013-06	1		К32, К33	

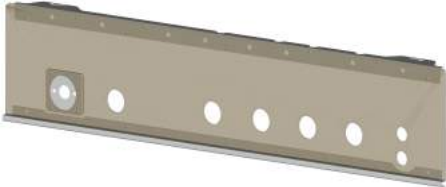





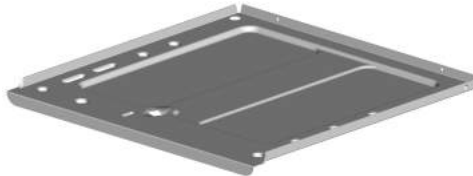
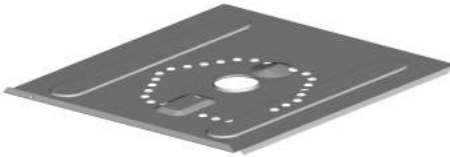

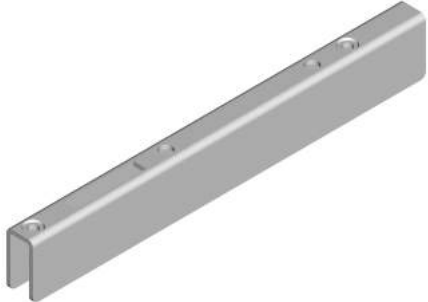

п/п	Наименование	Обозначение	Количество на модель	Дата применения	Назначение	Изм.
			Сборка плит модификации 1500 К33 Д02 Д06 (с безопасностью горелок стола) 19 марта 2012 – 4 шт. 20 марта 2012 – 393 шт. 21 марта 2012 – 400 шт. 21 мая 2012 года – 80 шт.		Д10 – плиты с терморегулятором ГЛИУ 371.00.00-01 с 01.03.2013 г. Д06 – плиты с терморегулятором Copreci с 14.02.2009 г. Д05 – плиты с терморегулятором Sabaf до 14.02.2009 г. Д01 – плиты с горелками SomiPress до 01.05.2012 г. Д02 – плиты с горелками Gefest 5 с 11.09.2012 г. – 1502 с 01.10.2012 г. – 1500	
		3200.00.0.013-07	1			
	Заглушка	3200.00.0.023	2			
		3200.00.0.023-02	2		К19	
		3200.00.0.023-03	2		К32, К33	
	Подиум	1200.00.0.141	1		00 Белый	
		1200.00.0.141-01	1		К19 Коричневый	
		1200.00.0.141-02	1		К32, К33	
	Дно духовки	1100.00.0.145	1			
	Под духовки	1100.00.0.146	1			
	Стяжка	1100.00.0.149	2			
	Воротник	1500.00.0.156	5			
		1500.00.0.156-01	5		К19	
		1500.00.0.156-02	5		К32	
			1		К33	
	Воротник ТУПа	1500.00.0.166	1		00	
		1500.00.0.166-01	1		К19	
		1500.00.0.166-02	1		К32	
			5		К33	
	Стол	1500.06.0.000	1	с 01.04.2012	00, Sabaf, Gefest-5	
		1500.06.0.000-03	1	с 01.04.2012	К19, Sabaf, Gefest-5	
		1500.06.0.000-04	1	с 01.04.2012	К32, Sabaf, Gefest-5	



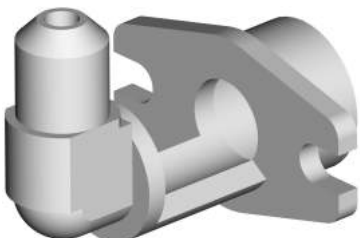
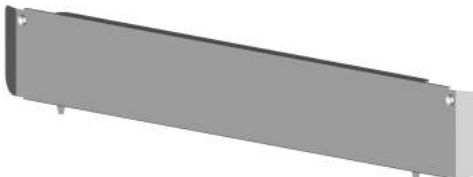





П/П	Наименование	Обозначение	Количество на модель	Дата применения	Назначение	Изм.
			Сборка плит модификации 1500 К33 Д02 Д06 (с безопасностью горелок стола) 19 марта 2012 – 4 шт. 20 марта 2012 – 393 шт. 21 марта 2012 – 400 шт. 21 мая 2012 года – 80 шт.		Д10 – плиты с терморегулятором ГЛИУ 371.00.00-01 с 01.03.2013 г. Д06 – плиты с терморегулятором Copreci с 14.02.2009 г. Д05 – плиты с терморегулятором Sabaf до 14.02.2009 г. Д01 – плиты с горелками SomiPress до 01.05.2012 г. Д02 – плиты с горелками Gefest 5 с 11.09.2012 г. – 1502 с 01.10.2012 г. – 1500	
		1500.06.0.000-06	1	с 01.10.2008 до 01.05.2012	00, SomiPress	
		1500.06.0.000-08	1	с 01.10.2008 до 01.05.2012	К19 SomiPress	
		1500.06.0.000-09	1	с 01.10.2008 до 01.05.2012	К32, SomiPress	
		1500.06.0.000-11	1	Март, май 2012	К33 Gefest-5	
	Стол	1500.07.0.000	1	Ремонтный, для плит выпущенных с 15.10.06 до 01.10.08	00	
		1500.07.0.000-03	1		К19	
		1500.07.0.000-04	1	Ремонтный, для плит выпущенных до 15.10.2006 с условие замены скоб: 1500.14.0.006 1500.15.0.005	К32	
	Стенка боковая	1100.00.0.177	2	до 19.06.2012	00	
		1100.00.0.177-05	2		К32, К33	
		1100.00.0.177-07	2	до 22.06.2012	К19	
		1200.00.0.177	2	с 19.06.2012	00	
		1200.00.0.177-05	2		К32, К33	
		1200.00.0.177-08	2	с 22.06.2012	К19	

п/п	Наименование	Обозначение	Количество на модель	Дата применения	Назначение	Изм.
			Сборка плит модификации 1500 К33 Д02 Д06 (с безопасностью горелок стола) 19 марта 2012 – 4 шт. 20 марта 2012 – 393 шт. 21 марта 2012 – 400 шт. 21 мая 2012 года – 80 шт.		Д10 – плиты с терморегулятором ГЛИУ 371.00.00-01 с 01.03.2013 г. Д06 – плиты с терморегулятором Copreci с 14.02.2009 г. Д05 – плиты с терморегулятором Sabaf до 14.02.2009 г. Д01 – плиты с горелками SomiPress до 01.05.2012 г. Д02 – плиты с горелками Gefest 5 с 11.09.2012 г. – 1502 с 01.10.2012 г. – 1500	
			В сентябре 2009 года сборка плит 1500 К18 и К20 (с четырьмя профильными решетками) Д01			
	Кожух защитный	1100.00.0.198	1			
	Кожух теплоизоляции	1200.00.0.215	1			
	Хомут	1140.00.0.030	1			
	Корпус газопровода	1200.00.0.214	2			
		1200.00.0.214-01	2		Допустимая замена	
	Газопровод горелки жарочной	1300.00.0.002	1			
		1300.24.0.000	1		Для Д06	
	Газопровод горелки духовки	1300.00.0.010	1			
		1200.26.0.000-01	1		Для Д06	
	Гайка накидная	1445-10.001В	2			
	Шайба	1100.20.0.009	2			
	Пружина	1100.00.0.173А	6			
	Кронштейн стола	2060.00.0.158	1			
		2060.00.0.158-01	1		00, белый	
		2060.00.0.158-02	1			
		2060.00.0.158-03	1		К19, К32, К33, черный	
	Втулка овальная	2040.00.0.145	1			
	Решетка	N 1500.04.0.001	2	с 01.07.2013		
		VKKG 1500.04.0.001	2	с 01.10.2008 до 01.07.2013		
		AT 1500.04.0.001	2		Допустимая замена	
	Блок шарнира	ИСГК.АБ.00.00.006	2			

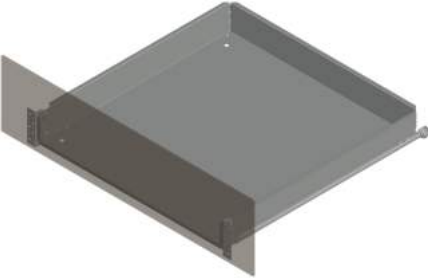
П/П	Наименование	Обозначение	Количество на модель	Дата применения	Назначение	Изм.
			Сборка плит модификации 1500 К33 Д02 Д06 (с безопасностью горелок стола) 19 марта 2012 – 4 шт. 20 марта 2012 – 393 шт. 21 марта 2012 – 400 шт. 21 мая 2012 года – 80 шт.		Д10 – плиты с терморегулятором ГЛИУ 371.00.00-01 с 01.03.2013 г. Д06 – плиты с терморегулятором Copreci с 14.02.2009 г. Д05 – плиты с терморегулятором Sabaf до 14.02.2009 г. Д01 – плиты с горелками SomiPress до 01.05.2012 г. Д02 – плиты с горелками Gefest 5 с 11.09.2012 г. – 1502 с 01.10.2012 г. – 1500	
			В сентябре 2009 года сборка плит 1500 К18 и К20 (с четырьмя профильными решетками) Д01			
	Корпус (правый)	ВРЕИ.301119.002-01	1		Деталь ящика выдвижного	
	Корпус (левый)	ВРЕИ.301119.003-01	1		Деталь ящика выдвижного	
	Противень	1100.00.0.147	1			
	Жаровня	1100.00.0.170	1			
	Решетка духовки	1100.35.0.000	1			
	Ножка	300.00.0.087А	4			
	Разрядник	10.11.000-02	1		Основная горелка духовки	
	Разрядник	1100.34.0.001	1		Жарочная горелка духовки	
	Зажим разрядника	1100.10.0.014	4			
	Шайба декоративная	2040.00.0.162	2		00	
		2040.00.0.162-01	2		К19, К32, К33	
	Фильтр	1100.21.0.000	1			
	Зажим термостата	1445-00.045А	1			
	Шайба стопорная	1457-00.012	2			

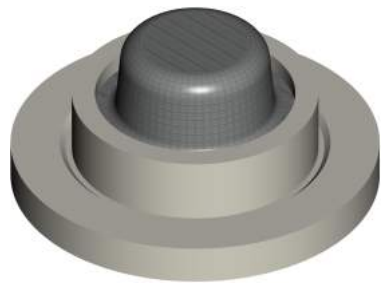
<p>Стол (1500.06.0.000)</p>  <p>Начало раздела</p>	<p>Панель (1500.01.0.000 и 1502.20.0.000)</p>  <p>Начало раздела</p>	<p>Стенка боковая</p>  <p>Начало раздела</p>	<p>Уголок 3200.00.0.013-01 3200.00.0.013</p>  <p>Начало раздела</p>
<p>Решетка духовки</p>  <p>Начало раздела</p>	<p>Противень</p>  <p>Начало раздела</p>	<p>Жаровня</p>  <p>Начало раздела</p>	<p>Заглушка</p>  <p>Начало раздела</p>
<p>Дно духовки (1100.00.0.145)</p>  <p>Начало раздела</p>	<p>Под духовки (1100.00.0.146)</p>  <p>Начало раздела</p>	<p>Дымоход</p>  <p>Начало раздела</p>	<p>Блок шарнира</p>  <p>Начало раздела</p>

<p>Горелка духовки</p>  <p>Начало раздела</p>	<p>Газопровод горелки духовки</p>  <p>Начало раздела</p>	<p>Горелка жарочная</p>  <p>Начало раздела</p>	<p>Газопровод горелки жарочной</p>  <p>Начало раздела</p>
<p>Корпус газопровода</p>  <p>Начало раздела</p>	<p>Подиум</p>  <p>Начало раздела</p>	<p>Ручка</p>  <p>Начало раздела</p>	<p>Зажим</p>  <p>Начало раздела</p>
<p>Воротник (1500.00.0.156)</p>  <p>Начало раздела</p>	<p>Воротник ТУПа</p>  <p>Начало раздела</p>	<p>Воротник (1100.00.0.156)</p>  <p>Начало раздела</p>	<p>Ножка</p>  <p>Начало раздела</p>

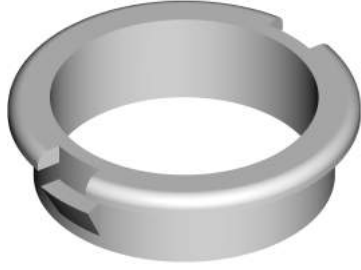
<p><u>Корпус</u></p> <p>ВРЕИ.301119.003 ВРЕИ.301119.002</p>  <p><u>Начало раздела</u></p>	<p><u>Полоз</u></p> <p>3100.48.0.000 3100.48.0.000-01</p>  <p><u>Начало раздела</u></p>	<p><u>Уплотнение</u> (1467-04.000А-02)</p>  <p><u>Начало раздела</u></p>	<p>Решетка (VKKG 1500.04.0.001)</p>  <p><u>Начало раздела</u></p>
<p><u>Ящик выдвижной</u> (1300.08.0.000)</p>  <p><u>Начало раздела</u></p>	<p><u>Шайба стопорная</u></p>  <p><u>Начало раздела</u></p>	<p><u>Зажим термостата</u></p>  <p><u>Начало раздела</u></p>	<p><u>Фильтр</u></p>  <p><u>Начало раздела</u></p>
<p><u>Вкладыш</u></p>  <p><u>Начало раздела</u></p>	<p><u>Шайба декоративная</u></p>  <p><u>Начало раздела</u></p>	<p><u>Втулка овальная</u></p>  <p><u>Начало раздела</u></p>	<p><u>Втулка</u></p>  <p><u>Начало раздела</u></p>

Траверса левая и траверса правая (до 01.10.2008 г.)

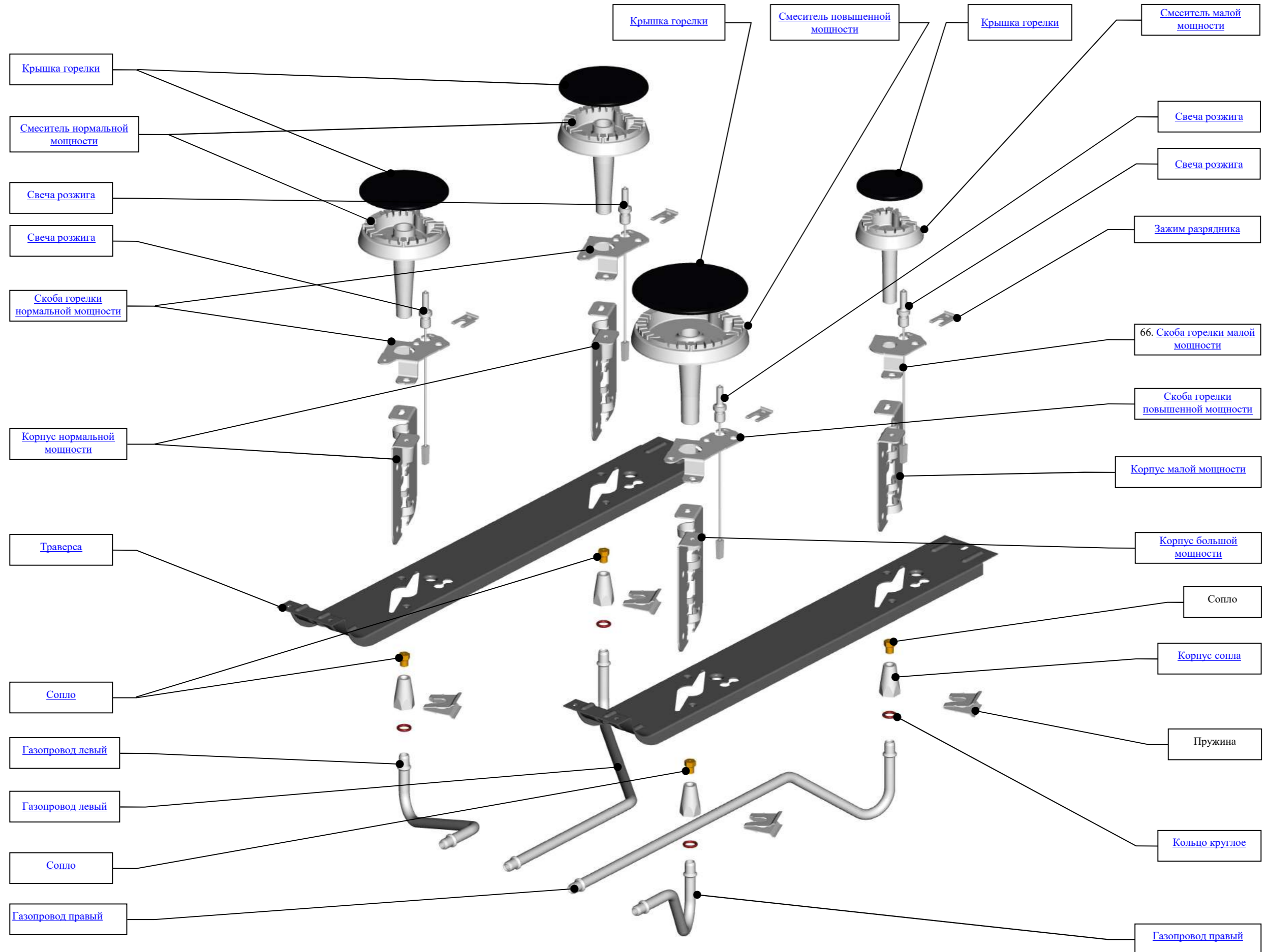

Траверса левая и траверса правая (с 01.10.2008 г.)

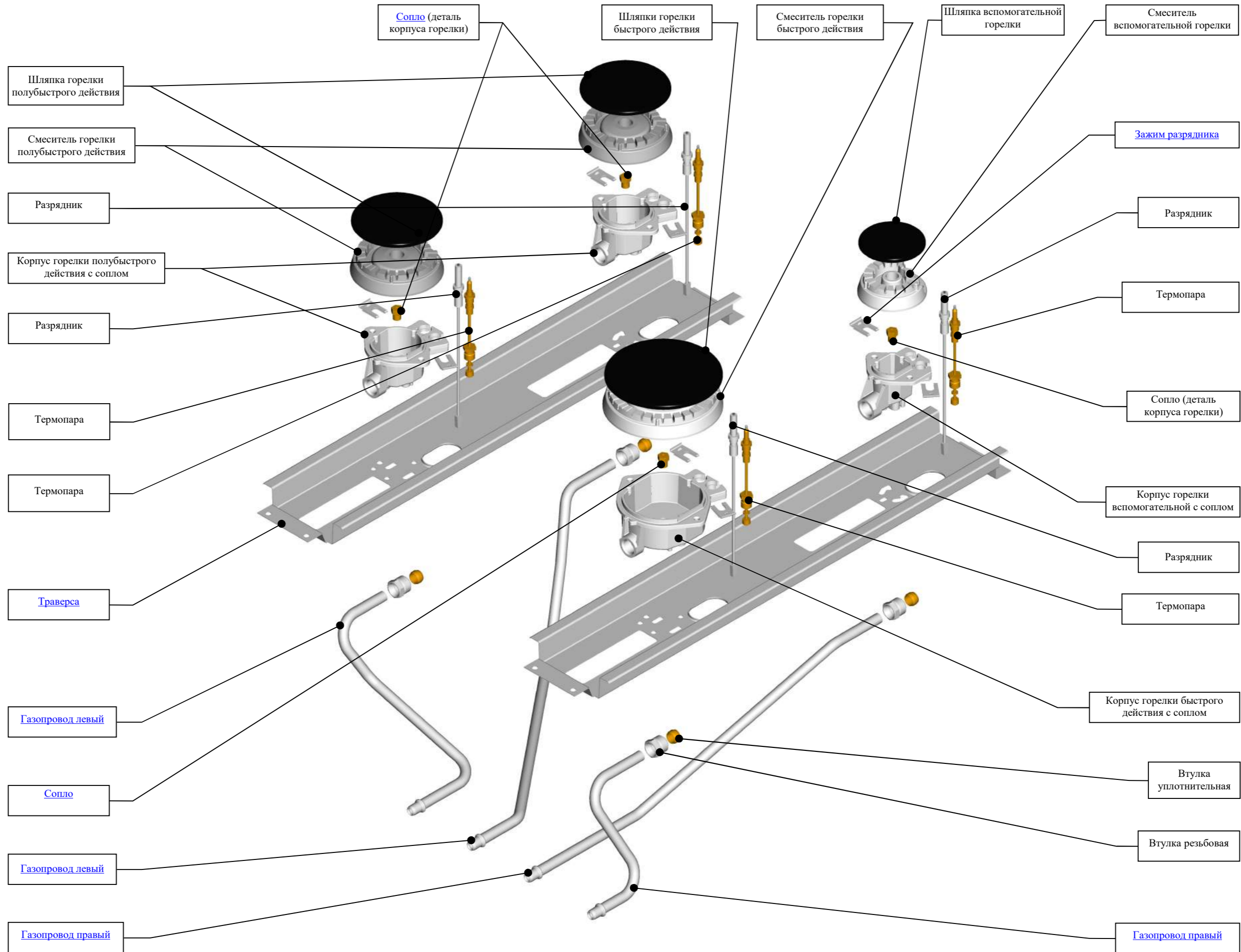

П/П	Наименование	Обозначение	Количество на модель	Дата применения	Назначение	Изм.
			Сборка плит модификации 1500 КЗЗ Д02 Д06 (с безопасностью горелок стола) 19 марта 2012 – 4 шт. 20 марта 2012 – 393 шт. 21 марта 2012 – 400 шт. 21 мая 2012 года – 80 шт.		Д10 – плиты с терморегулятором ГЛИУ 371.00.00-01 с 01.03.2013 г. Д06 – плиты с терморегулятором Corpreci с 14.02.2009 г. Д05 – плиты с терморегулятором Sabaf до 14.02.2009 г. Д02 – плиты с горелками Gefest 5 с 11.09.2012 г. Д01 – плиты с горелками SomiPress до 01.05.2012	
	Траверса	1500.21.0.001	2			
	Смеситель малой мощности	1100.00.0.202-01	1	до 01.10.2008		
	Смеситель горелки малой мощности	1200.00.0.036-01	1	с 11.09.2012	Gefest 5	
	Смеситель вспомогательной горелки	383086630100	1	с 01.04.2012 до 01.10.2012	SABAF	
		PS50048-00-004	1	с 01.10.2008 до 01.05.2012	SomiPress, взаимозаменяемы	
		600750002	1			
	Корпус горелки вспомогательной с соплом	642004122072	1	с 01.04.2012 до 01.10.2012	SABAF 2000 Па	
	Корпус горелки вспомогательной с соплом	AS60007-00-001	1	с 01.10.2008 до 01.05.2012	SomiPress, взаимозаменяемы	
		600070001	1			
	Корпус горелки малой мощности	1200.00.0.031	1	с 11.09.2012	Gefest 5	
	Корпус горелки вспомогательной	345004131000	1	с 01.04.2012 до 01.10.2012	SABAF	
	Смеситель нормальной мощности	1100.00.0.200-01	1	до 01.10.2008		
	Смеситель горелки нормальной мощности	1200.00.0.043-01	2	с 11.09.2012	Gefest 5	

п/п	Наименование	Обозначение	Количество на модель	Дата применения	Назначение	Изм.
			Сборка плит модификации 1500 КЗЗ Д02 Д06 (с безопасностью горелок стола) 19 марта 2012 – 4 шт. 20 марта 2012 – 393 шт. 21 марта 2012 – 400 шт. 21 мая 2012 года – 80 шт.		Д10 – плиты с терморегулятором ГЛИУ 371.00.00-01 с 01.03.2013 г. Д06 – плиты с терморегулятором Correci с 14.02.2009 г. Д05 – плиты с терморегулятором Sabaf до 14.02.2009 г. Д02 – плиты с горелками Gefest 5 с 11.09.2012 г. Д01 – плиты с горелками SomiPress до 01.05.2012	
	Смеситель горелки полубыстрого действия	383086730000	2	с 01.04.2012 до 01.10.2012	SABAF	
		PS50050-00-004	2			
		600760002	2			
	Корпус горелки полубыстрого действия с соплом	642004111097	1	с 01.04.2012 до 01.10.2012	SABAF 2000 Па	
		Корпус горелки с соплом полубыстрого действия	AS60008-00-007			
	600080007		2			
	Корпус горелки нормальной мощности	1200.00.0.041	2			
Корпус горелки полубыстрого действия	345004131000	2	с 01.04.2012 до 01.10.2012	SABAF		
	Смеситель повышенной мощности	1100.00.0.201-01	1	до 01.10.2008		
	Смеситель горелки повышенной мощности	1200.00.0.063-01	1	с 11.09.2012	Gefest 5	
	Смеситель горелки быстрого действия	383086830000	1	с 01.04.2012 до 01.10.2012	SABAF	
		PS50052-00-004	1	с 01.10.2008 до 01.05.2012	SomiPress, взаимозаменяемы	
		600770002	1			

п/п	Наименование	Обозначение	Количество на модель	Дата применения	Назначение	Изм.
			Сборка плит модификации 1500 КЗЗ Д02 Д06 (с безопасностью горелок стола) 19 марта 2012 – 4 шт. 20 марта 2012 – 393 шт. 21 марта 2012 – 400 шт. 21 мая 2012 года – 80 шт.		Д10 – плиты с терморегулятором ГЛИУ 371.00.00-01 с 01.03.2013 г. Д06 – плиты с терморегулятором Correci с 14.02.2009 г. Д05 – плиты с терморегулятором Sabaf до 14.02.2009 г. Д02 – плиты с горелками Gefest 5 с 11.09.2012 г. Д01 – плиты с горелками SomiPress до 01.05.2012	
	Корпус горелки быстрого действия с соплом	642004210115	1	с 01.04.2012 до 01.10.2012	SABAF 2000 Па	
	Корпус горелки с соплом быстрого действия	AS60009-00-005	1	с 01.10.2008 до 01.05.2012	SomiPress, взаимозаменяемы	
		600090005	1			
	Корпус горелки повышенной мощности	1200.00.0.061	1	с 11.09.2012	Gefest 5	
	Корпус горелки быстрого действия	345004231000	1	с 01.04.2012 до 01.10.2012	SABAF	
	Крышка горелки	1100.00.0.175-02	1	до 01.10.2008		
	Крышка горелки малой мощности	1200.00.0.066	1	с 11.09.2012	Gefest 5	
	Шляпка вспомогательной горелки	573080737000	1	с 01.04.2012 до 01.10.2012	SABAF	
		PS20039-00-005	1	с 01.10.2008 до 01.05.2012	SomiPress, взаимозаменяемы	
		600580001	1			
	Крышка горелки	1100.00.0.175	1	до 01.10.2008		
	Крышка горелки нормальной мощности	1200.00.0.066-01	2	с 11.09.2012	Gefest 5	
	Шляпка горелки полубыстрого действия	573080837000	2	с 01.04.2012 до 01.10.2012	SABAF	
		PS20038-00-005	2	с 01.10.2008	SomiPress, взаимозаменяемы	

п/п	Наименование	Обозначение	Количество на модель	Дата применения	Назначение	Изм.
			Сборка плит модификации 1500 КЗЗ Д02 Д06 (с безопасностью горелок стола) 19 марта 2012 – 4 шт. 20 марта 2012 – 393 шт. 21 марта 2012 – 400 шт. 21 мая 2012 года – 80 шт.		Д10 – плиты с терморегулятором ГЛИУ 371.00.00-01 с 01.03.2013 г. Д06 – плиты с терморегулятором Сорреси с 14.02.2009 г. Д05 – плиты с терморегулятором Sabaf до 14.02.2009 г. Д02 – плиты с горелками Gefest 5 с 11.09.2012 г. Д01 – плиты с горелками SomiPress до 01.05.2012	
		600570001	2	до 01.05.2012		
	Крышка горелки	1100.00.0.175-01	1	до 01.10.2008		
	Крышка горелки повышенной мощности	1200.00.0.066-02	1	с 11.09.2012	Gefest 5	
	Шляпка горелки быстрого действия	573080937000	1	с 01.04.2012 до 01.10.2012	SABAF	
		PS20037-00-005	1	с 01.10.2008	SomiPress, взаимозаменяемы	
		600560001	1	до 01.05.2012		
	Скоба горелки малой мощности	1100.10.0.011	1	до 01.10.2008		
	Скоба горелки нормальной мощности	1500.15.0.005	2	до 01.10.2008		
	Скоба горелки повышенной мощности	1500.14.0.006	1	до 01.10.2008		
	Корпус малой мощности	ГШ.00.004-01	1	до 01.10.2008		
	Корпус нормальной мощности	ГШ.00.004	2	до 01.10.2008		
	Корпус большой мощности	ГШ.00.004-02	1	до 01.10.2008		
	Корпус сопла	ГШ.00.002-01	4	до 01.10.2008		
	Кольцо круглое	1445-27.007	4	до 01.10.2008		
	Свеча розжига	19.00.000-01	1	до 01.10.2008		

П/П	Наименование	Обозначение	Количество на модель	Дата применения	Назначение	Изм.
			Сборка плит модификации 1500 КЗЗ Д02 Д06 (с безопасностью горелок стола) 19 марта 2012 – 4 шт. 20 марта 2012 – 393 шт. 21 марта 2012 – 400 шт. 21 мая 2012 года – 80 шт.		Д10 – плиты с терморегулятором ГЛИУ 371.00.00-01 с 01.03.2013 г. Д06 – плиты с терморегулятором Correci с 14.02.2009 г. Д05 – плиты с терморегулятором Sabaf до 14.02.2009 г. Д02 – плиты с горелками Gefest 5 с 11.09.2012 г. Д01 – плиты с горелками SomiPress до 01.05.2012	
	Свеча розжига	15.04.000	1	с 11.09.2012	Для Gefest 5 (Д02), $l=260mm$	
	Разрядник	694081200320	1	с 01.04.2012 до 01.10.2012	Для SABAF	
		PS20002-00-022	1	с 01.10.2008 до 01.05.2012	SomiPress, взаимозаменяемы	
		600110007	1			
	Свеча розжига	19.00.000-03	1	до 01.10.2008		
	Свеча розжига	15.04.000-01	1	с 11.09.2012	Для Gefest 5 (Д02), $l=380mm$	
	Разрядник	694081200400	1	с 01.04.2012 до 01.10.2012	Для SABAF	
		PS20002-00-030	1	с 01.10.2008 до 01.05.2012	SomiPress, взаимозаменяемы	
		600110015	1			
	Свеча розжига	19.00.000-05	1	до 01.10.2008 для 1500, 1502		
	Свеча розжига	15.04.000-02	1	с 11.09.2012	Для Gefest 5 (Д02), $l=520mm$	
	Разрядник	694081200560	1	с 01.04.2012 до 01.10.2012	Для SABAF	
		PS20002-00-016	1	с 01.10.2008 до 01.05.2012	SomiPress, взаимозаменяемы	
		600110001	1			
	Свеча розжига	19.00.000-07	1	до 01.10.2008 для 1500, 1502		
	Свеча розжига	15.04.000-03	1	с 19.03.2012	Для Gefest 5 (Д02), $l=580mm$	
	Разрядник	694081200600	1	с 01.04.2012 до 01.10.2012	Для SABAF	

п/п	Наименование	Обозначение	Количество на модель	Дата применения	Назначение	Изм.
			Сборка плит модификации 1500 К33 Д02 Д06 (с безопасностью горелок стола) 19 марта 2012 – 4 шт. 20 марта 2012 – 393 шт. 21 марта 2012 – 400 шт. 21 мая 2012 года – 80 шт.		Д10 – плиты с терморегулятором ГЛИУ 371.00.00-01 с 01.03.2013 г. Д06 – плиты с терморегулятором Correci с 14.02.2009 г. Д05 – плиты с терморегулятором Sabaf до 14.02.2009 г. Д02 – плиты с горелками Gefest 5 с 11.09.2012 г. Д01 – плиты с горелками SomiPress до 01.05.2012	
		PS20002-00-016	1	с 01.10.2008 до 01.05.2012	SomiPress, взаимозаменяемы	
		600110001	1			
	Термопара	1445-30.020-18	1	с 19.03.2012 до 22.05.2012	l=550 mm Для Д02 К33 Альтернатива Д02 К33	
		T100/1405 - 550				
	Термопара	1445-30.020-17	1	с 19.03.2012 до 22.05.2012	l=450 mm Для Д02 К33 Альтернатива Д02 К33	
		T100/1405 - 320				
	Термопара	1445-30.020-21	2	с 19.03.2012 до 22.05.2012	l=320 mm Для Д02 К33 Альтернатива Д02 К33	
		T100/1405 - 450				2
	Уплотнение термопары	654081700000	2			
	Гайка термопары	148081400000	2			
	Газопровод левый	1100.05.0.007-01	1	до 01.10.2008		
		1500.22.0.002	1		На ближнюю горелку нормальной мощности	
		1500.22.0.004	1		Для К33 и Д01 К33	
	Газопровод левый	1100.05.0.008-01	1	до 01.10.2008		
		1500.22.0.003	1		На дальнюю горелку нормальной мощности	
		1500.22.0.005	1		Для К33 и Д01 К33	
	Газопровод правый	1100.06.0.011-01	1	до 01.10.2008		
		1500.21.0.002	1		На горелку повышенной мощности	
		1500.21.0.004	1		Для К33 и Д01 К33	
	Газопровод правый	1100.06.0.012-01	1	до 01.10.2008		

п/п	Наименование	Обозначение	Количество на модель	Дата применения	Назначение	Изм.
			Сборка плит модификации 1500 К33 Д02 Д06 (с безопасностью горелок стола) 19 марта 2012 – 4 шт. 20 марта 2012 – 393 шт. 21 марта 2012 – 400 шт. 21 мая 2012 года – 80 шт.		Д10 – плиты с терморегулятором ГЛИУ 371.00.00-01 с 01.03.2013 г. Д06 – плиты с терморегулятором Correci с 14.02.2009 г. Д05 – плиты с терморегулятором Sabaf до 14.02.2009 г. Д02 – плиты с горелками Gefest 5 с 11.09.2012 г. Д01 – плиты с горелками SomiPress до 01.05.2012	
		1500.21.0.003	1		На горелку малой мощности	
		1500.21.0.005	1		Для К33 и Д01 К33	
	Зажим разрядника	1100.10.0.014	4	до 01.10.2008		
	Зажим	560081300000	4		Sabaf	
		600130002	4	с 01.10.2008 до 01.05.2012	SomiPress	
	Пружина	ГШ.00.001	4	до 01.10.2008		
	Втулка резьбовая	548039900000	4	с 01.04.2012 до 01.10.2012	Sabaf	
		PS20024-00-002	4	с 01.10.2008 до 01.05.2012	SomiPress, взаимозаменяемы	
		600410001	4			
		1200.00.0.033	4	с 11.09.2012	Gefest 5	
	Втулка уплотнительная	141207760000	4	с 01.04.2012 до 01.10.2012	Sabaf	
		PS20025-00-002	4	с 01.10.2008 до 01.05.2012	SomiPress, взаимозаменяемы	
		600420001	4			
		1200.00.0.032	4	с 11.09.2012	Gefest 5	
	Уплотнение разрядника	654081600000	4			

Коллектор

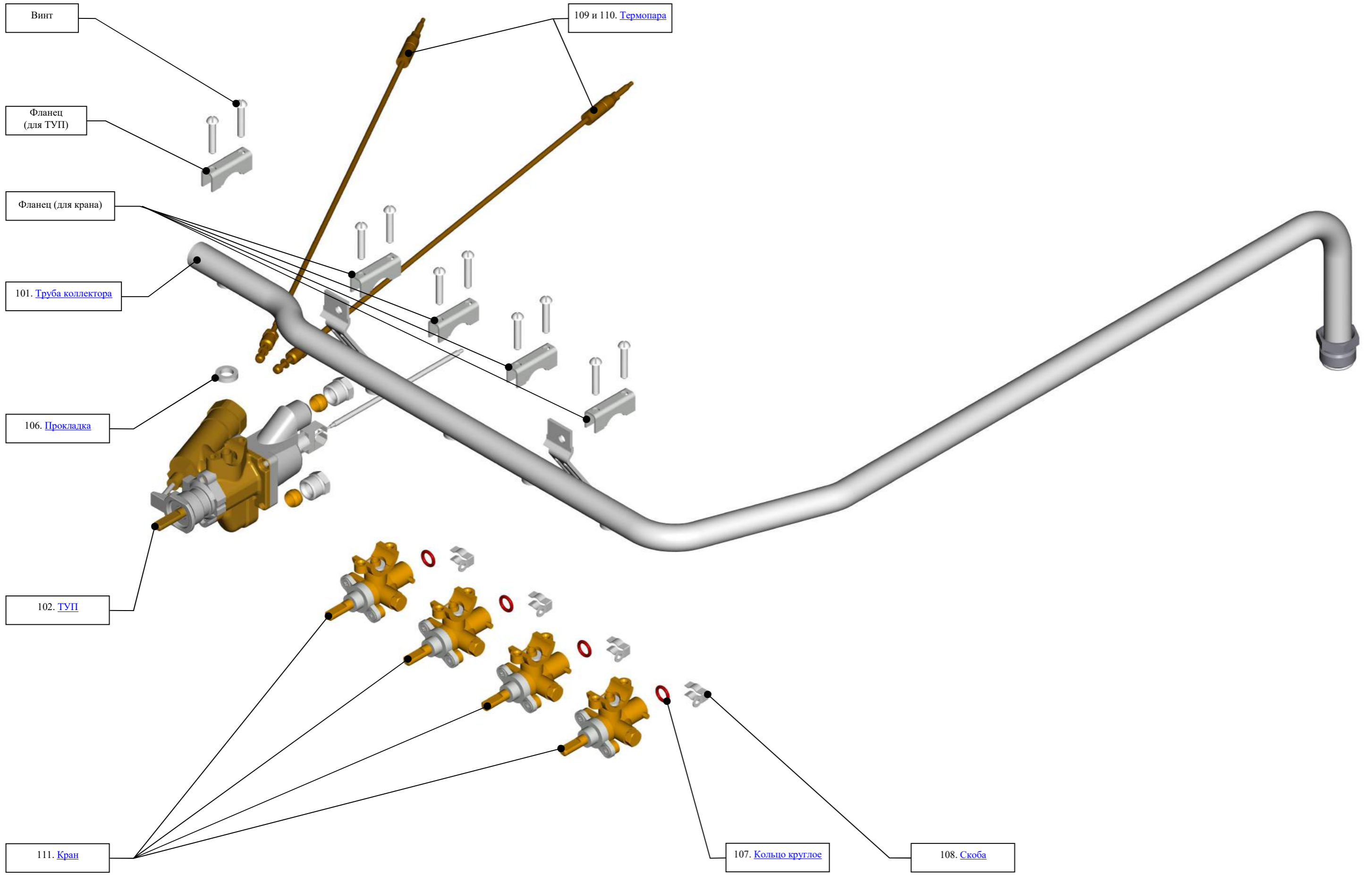

п/п	Наименование	Обозначение	Количество на модель	Дата применения	Назначение	Изм.
			Сборка плит модификации 1500 КЗЗ Д02 Д06 (с безопасностью горелок стола) 19 марта 2012 – 4 шт. 20 марта 2012 – 393 шт. 21 марта 2012 – 400 шт. 21 мая 2012 года – 80 шт.		Д10 – плиты с терморегулятором ГЛИУ 371.00.00-01 с 01.03.2012 г. Д06 – плиты с терморегулятором Correci с 14.02.2009 г. Д05 – плиты с терморегулятором Sabaf до 14.02.2009 г. Д02 – плиты с горелками Gefest 5 с 11.09.2012 г.(1500/1502) с 01.10.2012 г.(1300) Д01 – плиты с горелками SomiPress до 01.05.2012	
	Труба коллектор	1300.02.1.000-02	1			
	ТУП (Терморегулятор с устройством предохранительным)	КТГ-II-Z-75-01-16	1	до 14.02.2009	2000 Па	
	Терморегулятор (Correci)	MTG 22300/796	1	с 14.02.2009	Д06	
	Терморегулятор (Sabaf)	622007110401	1	до 14.02.2009	Д05	
	Терморегулятор с устройством предохранительным	ГЛИУ 371.00.00-01	1	с 01.03.2013	Д10	
	Магнитная пробка	20900/35	1		Для терморегуляторов MTG 22300/796, ГЛИУ 371.00.00-01	
	Кран с предохранительным устройством	3300.27.0.000-06	3		КЗЗ , На горелки полубыстрого действия и вспомогательную	
		3300.27.0.000-11	1		КЗЗ , На горелку быстрого действия	
	Магнитная пробка	20900/27	4		Для кранов с ПУ	
	Кольцо	1A 120.776.01	2			
	Гайка	1A 120.776.02	2			

п/п	Наименование	Обозначение	Количество на модель	Дата применения	Назначение	Изм.
			Сборка плит модификации 1500 КЗЗ Д02 Д06 (с безопасностью горелок стола) 19 марта 2012 – 4 шт. 20 марта 2012 – 393 шт. 21 марта 2012 – 400 шт. 21 мая 2012 года – 80 шт.		Д10 – плиты с терморегулятором ГЛИУ 371.00.00-01 с 01.03.2012 г. Д06 – плиты с терморегулятором Сорgesi с 14.02.2009 г. Д05 – плиты с терморегулятором Sabaf до 14.02.2009 г. Д02 – плиты с горелками Gefest 5 с 11.09.2012 г.(1500/1502) с 01.10.2012 г.(1300) Д01 – плиты с горелками SomiPress до 01.05.2012	
	Гайка быстроустанавливаемая	GAS VALVE 20700	2			
	Прокладка	1445-39.002	1		Между ТУПом и трубой коллектора	
	Кольцо круглое	1445-27.007	2		Для ТУП	
	Скоба	1457-00.026	4			
	Термопара	1445-30.020-12	1	с 01.08.2012	Замена попарно с термопарой 1445-30.020-13	
		1445-30.020-06	1	до 01.08.2012	Не подлежит для заказа. Замена на 1445-30.020-12	
	Термопара	1445-30.020-13	1	с 01.08.2012	Замена попарно с термопарой 1445-30.020-12	
		1445-30.020-07	1	до 01.08.2012	Не подлежит для заказа. Замена на 1445-30.020-13	
	Кран	1445-39.000-06	3		На горелку малой мощности – 1 шт. и нормальной мощности (полубыстрого действия) – 2 шт.	
		1445-39.000-08	1		На горелку повышенной мощности (быстрого действия)	

Таблица Маркировки и обозначений сопел горелок духовки

Наименование	Номинальное давление газа	
	Pн=30мбар	
	Обозначение (маркировка)	
Период применения:	до 01.07.2009 г.	с 01.07.2009 г.
Сопло (Горелка духовки основная)	1200.00.0.052-05 (100)	1200.00.0.053-05 (100)
Сопло (Горелка духовки жарочная)	1200.00.0.052-02 (75)	1200.00.0.053-02 (75)

Таблица маркировки и обозначения сопел горелок стола



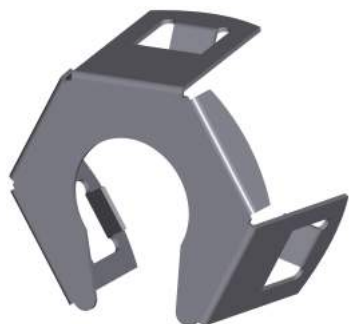

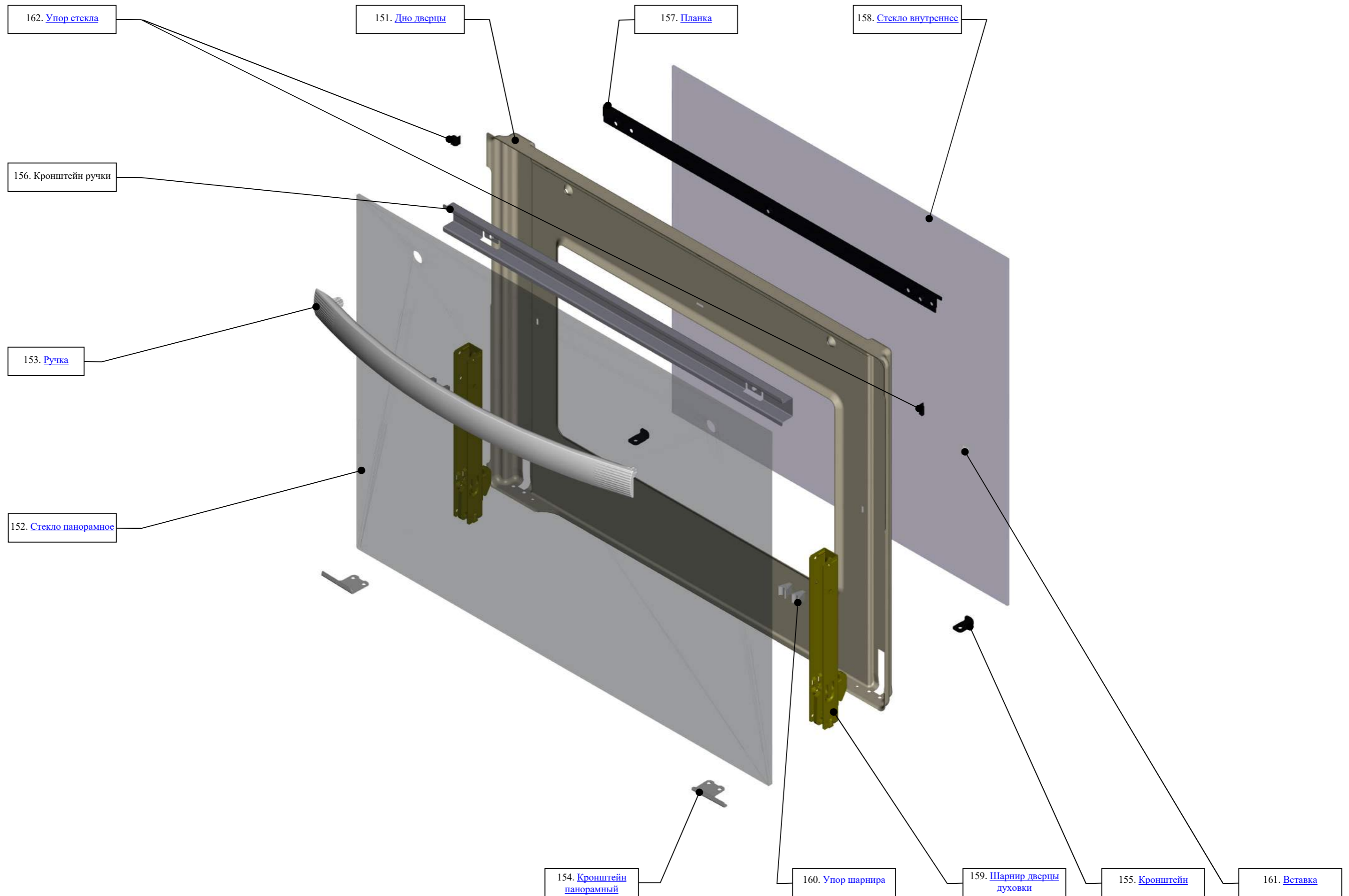

Наименование	Производитель	Номинальное давление газа		
		Pн=30 мбар		
		Маркировка	Обозначение	Дата применения
Сопло (Горелка быстрого действия)	GEFEST 5	96	1200.00.0.054-23	с 11.09.2012 г.
	SABAF	92	151022200092	
	SOMIPRESS	92	PS20001-00-067 600100069	до 01.05.2012
Сопло (Горелка полубыстрого действия)	GEFEST 5	75	1200.00.0.054-02	с 11.09.2012 г.
	SABAF	70	151022200070	
	SOMIPRESS	70 070	PS20001-00-068 600100070	до 01.05.2012
Сопло (Вспомогательная горелка)	GEFEST 5	55	1200.00.0.054-26	с 11.09.2012 г.
	SABAF	53	151022200053	
	SOMIPRESS	53	PS20001-00-065 600100067	до 01.05.2012

[Гайка быстроустанавливаемая](#)[Начало раздела](#)[Сопло](#)[Начало раздела](#)

Дверца духовки

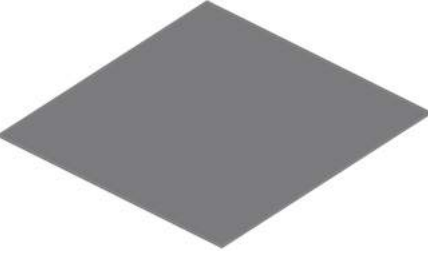
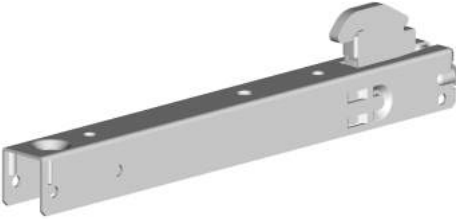







п/п	Наименование	Обозначение	Количество на модель	Дата применения	Назначение	Изм.
	Дно дверцы	6100.19.0.001-01	1	с 01.10.2012	На изделиях 1500 всех модификаций при замене вместо 1200.18.0.001-01 с заменой кронштейна ручки 1500.18.0.003	
		1200.18.0.001-01	1	до 01.10.2012	для замены 6100.19.0.001-01	
	Стекло панорамное	1500.18.0.002-01	1			
		1500.18.0.002-02	1		Для К19	
		1500.18.0.002-04	1		Для К32	
		1500.18.0.002-06	1		Для К33	
		1500.18.0.002-99	1	с 01.03.2013 до 01.06.2013	Для К92	
	Ручка	1500.00.0.001	1		00	
		1500.00.0.001-01	1		К32, К33	
			1	с 01.03.2013 до 01.06.2013	К92	
		1500.00.0.001-02	1		К19	
	Кронштейн панорамный	3200.15.0.010-01	1		К32	
		3200.15.0.010-04	1			
		3200.15.0.010-02	1		К19	
		3200.15.0.010-05	1			
	Кронштейн	3200.15.0.006	2			
	Кронштейн ручки	1500.18.0.003	1	с 01.10.2012		
		1500.18.0.001	1	до 01.10.2012		
	Планка	3200.15.0.005-01	1			
	Стекло внутреннее	1200.18.0.004-01	1			
	Шарнир дверцы духовки	ИСГК.АБ.00.00.000-01	2			
	Упор шарнира	3200.15.0.012	4			
	Вставка	3200.15.0.011	2			
	Упор стекла	1200.18.0.003	2			

<p>Кронштейн панорамный</p> <p>3200.15.0.010-04 3200.15.0.010-01</p>  <p>Начало раздела</p>	<p>Кронштейн</p>  <p>Начало раздела</p>	<p>Стекло панорамное</p>  <p>Начало раздела</p>	<p>Стекло внутреннее</p>  <p>Начало раздела</p>
<p>Шарнир дверцы духовки</p>  <p>Начало раздела</p>	<p>Упор стекла</p>  <p>Начало раздела</p>	<p>Упор шарнира</p>  <p>Начало раздела</p>	<p>Вставка</p>  <p>Начало раздела</p>

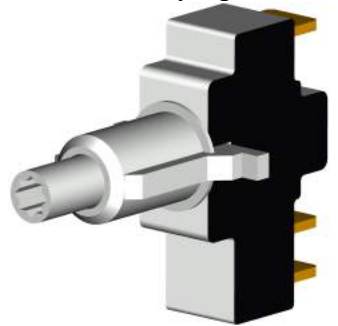
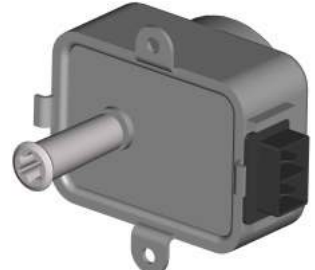
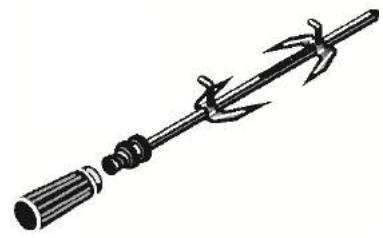
п/п	Наименование	Обозначение	Количество на модель	Дата применения	Назначение	Изм.
	Переключатель кнопочный На розжиг	ПКн 526.2-111 ТАФЛ.642131.009 ТУ	1	с 01.09.2013	00	
		ПКн 526.2-444 ТАФЛ.642131.009 ТУ	1		К19	
		ПКн 526.2-222 ТАФЛ.642131.009 ТУ	1		К32, К33	
	Переключатель кнопочный На розжиг	ПКн 508.2-111 ТАФЛ.642131.009 ТУ	1	до 01.09.2013	00	
		ПКн 508.2-222 ТАФЛ.642131.009 ТУ	1		К32, К33	
		ПКн 508.2-444 ТАФЛ.642131.009 ТУ	1		К19	
	Переключатель кнопочный На привод и подсветку	ПКн 525.2-111 ТАФЛ.642131.009 ТУ	1	с 01.09.2013	00	
		ПКн 525.2-444 ТАФЛ.642131.009 ТУ	1		К19	
		ПКн 525.2-222 ТАФЛ.642131.009 ТУ	1		К32, К33	
	Переключатель кнопочный На привод и подсветку	ПКн 507.2-113 ТАФЛ.642131.009 ТУ	1	до 01.09.2013		
		ПКн 507.2-443 ТАФЛ.642131.009 ТУ	1		К19	
		ПКн 507.2-223 ТАФЛ.642131.009 ТУ	1		К32,К33	
	Блок розжига газа	WAC-6A-HT	1			
	Таймер механический	0032-07-60	1			
	Колодка клеммная	КЗК-40-1 ТУ РБ 200194876.002-2004	1			

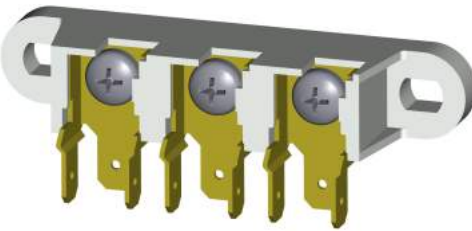
п/п	Наименование	Обозначение	Количество на модель	Дата применения	Назначение	Изм.
	Подсветка	1100.80.0.000	1	до 25.01.2011	Части подсветки 1100.80.0.000	
	Кожух лампы	1100.00.0.123	1			
	Плафон	1100.00.0.124	1			
	Лампа	PH-235-245-15-1	1			
	Подсветка	PLO-0106-42H	1	с 25.01.2011	Части подсветки PLO-0106-42H	
	Плафон	C-3422	1			
	Лампа	L15	1			
	Привод вертела	49TYJ-E-II	1	С 01.04.2011	взаимозаменяемы	
		KXTYZ	1	до 31.03.2011		
	Вилка опрессованная 52-10-250-60227 IEC 53 3x0,75-1,8-1-21 ТУ ВУ 200194876.006-2007		1		00	
	Вилка опрессованная 52-10-250-60227 IEC 53 3x0.75-1.8-3-22 ТУ ВУ 200194876.006-2007		1		K19, K32, K33	
	Вертел	3100.01.0.000-01	1		комплект	
	Крючок	3100.01.1.000	1			
	Накладка	300.00.0.146	1		Для посуды малого диаметра	

<p><u>Переключатель кнопочный</u></p>  <p><u>Начало раздела</u></p>	<p>Клавиша</p>  <p><u>Начало раздела</u></p>	<p>Корпус</p>  <p><u>Начало раздела</u></p>	<p>Контактное устройство</p>  <p><u>Начало раздела</u></p>
<p><u>Привод вертела</u></p>  <p><u>Начало раздела</u></p>	<p><u>Вертел</u></p>  <p><u>Начало раздела</u></p>	<p>Крючок</p>  <p><u>Начало раздела</u></p>	<p><u>Вилка опрессованная</u></p>  <p><u>Начало раздела</u></p>
<p><u>Колодка клеммная</u></p>  <p><u>Начало раздела</u></p>	<p><u>Таймер механический</u></p>  <p><u>Начало раздела</u></p>		